



DAIKIN ROOM AIR CONDITIONER

# OPERATING MANUAL

## MODELS

**FTX09AXVJU**  
**FTX12AXVJU**  
**FTX18AXVJU**  
**FTX24AXVJU**

**FTK09AXVJU**  
**FTK12AXVJU**  
**FTK18AXVJU**  
**FTK24AXVJU**

Operating Manual  
Handset Wireless

**English**

Manual De Instrucciones  
Auricular Inalámbrico

**Español**

Mode D'emploi  
Combiné sans fil

**Français**





# CONTENTS

## **READ BEFORE OPERATION**

---

Safety Precautions .....	2
Remote Controller Overview .....	6
Preparation Before Operation .....	7

## **OPERATION**

---

AUTO · COOL · DRY · FAN · HEAT Operation .....	10
Adjusting the Airflow Direction .....	13
ECO+ Operation .....	14
SLEEP Operation .....	15
POWERFUL Operation .....	16
QUIET Operation .....	17
LED Operation .....	18
TIMER Operation .....	19
Fault Diagnosis .....	21

## **TROUBLESHOOTING** **24**

---

## **CARE AND CLEANING** **25**

---

**Note :**

Illustrations in this manual are for explanation to the user only and may differ from the actual machine. They are subject to change without prior notice for the development of future products.

# Safety Precautions

<b>PROP 65 WARNING FOR CALIFORNIA CONSUMERS</b>
 <b>WARNING</b>
Cancer and Reproductive Harm - <a href="http://www.P65Warnings.ca.gov">www.P65Warnings.ca.gov</a>
3P602544-1



Read the precautions in this manual carefully before operating the unit.

- After reading, keep this manual in a convenient place so that you can refer to it whenever necessary. If the equipment is transferred to a new user, be sure also to hand over the manual.
- Keep this manual where the operator can easily find it.
- Read all safety precautions in this manual carefully before operating the unit.
- For safety reasons the operator must read the following cautions carefully.
- The precautions described herein are classified as WARNING and CAUTION. They both contain important information regarding safety. Be sure to observe all precautions without fail.

## **WARNING**

Failure to follow these instructions properly may result in personal injury or loss of life.

## **CAUTION**

Failure to observe these instructions properly may result in property damage or personal injury, which may be serious depending on the circumstances.



Never attempt.



Be sure to follow the instructions.



Be sure to establish a ground connection.



Never wet the air conditioner nor the remote controller with water.



Never touch the air conditioner nor the remote controller with wet hands.

## **WARNING**

- In order to avoid fire, explosion or injury, do not operate the unit when harmful, including flammable or corrosive, gases are detected near the unit.
- It is not good for health to expose your body to the air flow for a long time.
- Do not place objects, including rods, your fingers, etc., in the air inlet or outlet. Product malfunctioning, product or injury damage may result due to contact with the air conditioner's high-speed fan blades.
- Do not attempt to repair, dismantle, reinstall or modify the air conditioner yourself as this may result in water leakage, electric shocks or fire hazards.
- Do not attempt to install or repair the air conditioner yourself. Improper workmanship may result in water leakage, electric shocks or fire hazards. Please contact your local dealer or qualified personnel for installation and maintenance work.



- Do not use flammable spray near the air conditioner, otherwise fire may result.
- Do not place flammable items, such as spray cans, within 1 meter of the air outlet. Spray cans may explode as a result of hot air from the indoor or outdoor units.
- If the air conditioner is malfunctioning (giving off a burning odour, etc.) turn off power of the unit and contact your local dealer. Continued operation under such circumstances may result in a failure, electric shocks or fire hazards.
- Do not use a refrigerant other than the one indicated on the outdoor unit (R410A) when installing, moving or repairing. Using other refrigerant may cause trouble or damage to the unit, and personal injury.

- 
- If the air conditioner is not cooling properly, the refrigerant may be leaking, so call your dealer. When carrying out repairs which include adding refrigerant, check the content of the repairs with our service staff. 
  - Do not wash the air conditioner with water, as this may result in electric shocks or fire.
  - Be sure to install a ground fault circuit interrupter. Failure to install a ground fault circuit interrupter may result in electric shocks or fire.
  - Only connect the air conditioner to the specified power supply circuit. Power supplies other than the one specified may result in electric shocks, overheating and fires.

- 
- Be sure to ground the unit. Do not ground the unit to a utility pipe, lightning conductor or telephone ground lead. Improper grounding may result in electric shocks. 

---

## CAUTION

- Be aware that prolonged, direct exposure to cool or warm air from the air conditioner, or to air that is too cool or too warm can be harmful to your physical condition and health.
- Do not use the air conditioner for purposes other than those for which it is intended. 
- Do not use the air conditioner for cooling precision instruments, food, plants, animals or works of art as this may adversely affect the performance, quality and/or longevity of the object concerned.
- Do not expose plants or animals directly to airflow from the unit as this may cause adverse effects.
- Do not place appliances that produce exposed flames in places exposed to the air flow from the unit as this may impair combustion of the burner.
- Do not block air inlets nor outlets. Impaired air flow may result in insufficient performance or trouble.
- Beware of fire in case of refrigerant leakage. If the air conditioner is not operating correctly, i.e. not generating cool or warm air, refrigerant leakage could be the cause. Consult your dealer for assistance. The refrigerant within the air conditioner is safe and normally does not leak. However, in the event of a leakage, contact with an exposed burner, heater or cooker may result in generation of noxious gas. Do not longer use air conditioner until a qualified service person confirms that the leakage has been repaired.
- Do not place objects that are susceptible to moisture directly beneath the indoor or outdoor units. Under certain conditions, condensation on the main unit or refrigerant pipes, air filter dirt or drain blockage may cause dripping, resulting in fouling or failure of the object concerned.
- After prolonged use, check the unit stand and its mounts for damage. If left in a damaged condition, the unit may fall and cause injury.
- To avoid injury, do not touch the air inlet or aluminium fins of the indoor or outdoor units.
- The appliance is not intended for use by unattended young children or infirm persons. Impairment of bodily functions and harm to health may result.
- Children should be supervised to ensure that they do not play with the unit or its remote controller. Accidental operation by a child may result in impairment of bodily functions and harm health.

- Do not sit on the outdoor unit, put things on the unit, or pull the unit. Doing so may cause accidents, such as falling or toppling down, thus resulting in injury, product malfunctioning, or product damage.
- Do not cause impact to the indoor and outdoor units, otherwise product damage may result.
- Do not place objects around the indoor unit. Doing so may have an adverse influence on the performance, product quality, and life of the air conditioner.
- Be careful not to let pets urinate on the air conditioner. Urination on the air conditioner may result in electric shocks or fire.
- Do not sit or hang on the panel. The panel may fall, and injury or product malfunctioning may result.
- Do not sway the panel. The panel may hit people or objects, and injury or property damage may result.
- Do not let children play around the panel. Injury or property damage may result.
- Do not pull the wires. The wire may be broken and the panel may fall, and injury or property damage may result.
- Do not locate obstacles in the route. The panel may fall, and injury or property damage may result.
- Do not bend or damage the wires. The wires may be broken and the panel may fall, and injury or property damage may result.
- Do not put objects on the panel, or otherwise production malfunctioning may result.
- Do not use an unstable stand at the time of operating or maintaining the air conditioner, or otherwise you may topple over or injure yourself.
- Locate the remote controller in places out of reach of children. The wrong operation of the remote controller may result in injury.

- To avoid oxygen depletion, ensure that the room is adequately ventilated if equipment such as a burner is used together with the air conditioner.
- Before cleaning, be sure to stop unit operation, turn the breaker off or unplug the power cord. Otherwise, an electric shock and injury may result.
- Depending on the environment, a ground fault circuit interrupter must be installed. Lack of a ground fault circuit interrupter may result in electric shocks.
- Arrange the drain hose to ensure smooth drainage. Incomplete draining may cause wetting of the building, furniture etc.
- Do not place objects in direct proximity of the outdoor unit and do not let leaves and other debris accumulate around the unit.  
Leaves are a hotbed for small animals which can enter the unit.  
Once in the unit, such animals can cause malfunctions, smoke or fire when making contact with electrical parts.



- To avoid electric shocks, do not operate with wet hands.



- Do not wash the indoor unit with excessive water, only use a slightly wet cloth.
- Do not place things such as vessels containing water or anything else on top of the unit. Water may penetrate into the unit and degrade electrical insulations, resulting in an electric shock.



**Installation site.**

- To install the air conditioner in the following types of environments, consult the dealer.
  - Places with an oily environment or where steam or soot occurs.
  - Salty environment such as coastal areas.
  - Places where sulfide gas occurs such as hot springs.
  - Places where snow may block the outdoor unit.
- Ensure that the indoor unit is at least 3.5 ft away from any television or radio set (unit may cause interference with the picture or sound).
- The drain from the outdoor unit must be discharged to a place of good drainage.

**Consider nuisance to your neighbours from noises.**

- Also pay attention to operating noise.
  - Select the following kinds of location:
    - A. A place that can sufficiently withstand the weight of the air conditioner with less running noises and vibrations.
    - B. A place where warm airflow from the air outlet of the outdoor unit and operating noise do not cause a nuisance to neighbours.
  - Be sure there are no obstructions near the air outlet of the outdoor unit.
  - Obstructions may result in poor performance and increased operating noise. If abnormal noise occur, ask your dealer for advise.

**Electrical work.**

- For power supply, be sure to use a separate power circuit dedicated to the air conditioner.

**System relocation.**

- Consult your Daikin dealer about remodelling and relocation.

# REMOTE CONTROLLER OVERVIEW

**Display (LCD)**  
 • Display the current settings.  
 (This illustration shows the full display of the LCD panel, including functions for applicable remote controller models only).

**ON/OFF Button**  
 • Start/Stop the operation.

**FAN Button**  
 • Changes the operating fan speed.

**QUIET Button**  
 • Enable / Disable QUIET function.

**Mode Button**  
 • Change between the available operating modes.

**LED Button**  
 • Change the indication display.

**ON Timer Button**  
 • Enable / Disable and change ON Timer setting.

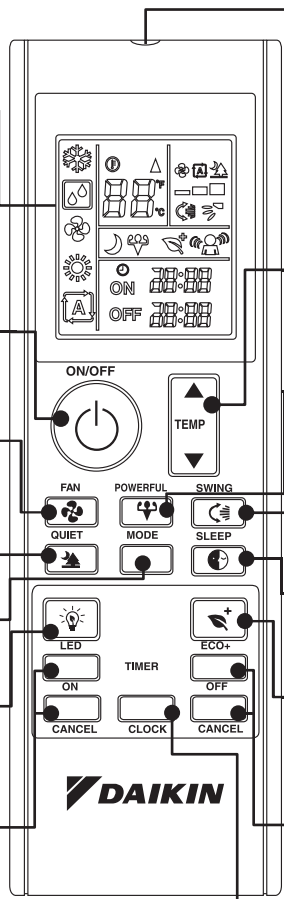

**IR Signal Transmitter**  
 • To enable signal transmission, direct the transmitter to the indoor unit.  
 Note that in condition where there is an obstacle that blocks between the transmitter and the indoor unit, signal transmission might not be successful.

**Temperature Setting Button**  
 • Increase / Decrease the temperature setting.

**POWERFUL Button**  
 • Enable / Disable POWERFUL function.

**UP-DOWN SWING Button**  
 • Direct the air flow in up-down direction.

**SLEEP Button**  
 • Enable / Disable SLEEP function.

**ECO+ Button**  
 • Enable / Disable ECO+ function.

**OFF Timer Button**  
 • Enable / Disable and change OFF Timer setting.



**CLOCK Button**  
 • Changes RTC setting.



# Preparation Before Operation

## ■ Accessories

The following accessories are included.

Drywall screw	Battery	Remote Controller Holder
		
2	2	1

## ■ To set the batteries

1. Release the battery cover at the back of the remote controller.
2. Insert two dry batteries (LR03:AAA).
3. Set the battery cover as before.

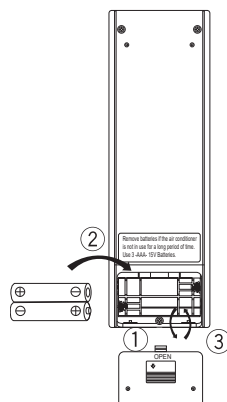

## ■ About batteries

- Remove the batteries from the remote controller if the air conditioner will not be used for an extended period of time.
- When replacing the batteries, it is advised to replace the both batteries together with batteries of the same type.
- Batteries should be replaced once a year. However, if the display of remote controller started to fade or there is a noticeable degradation in performance, replace both batteries with new AAA:LR03 batteries.
- The attached batteries are provided for initial use of the air conditioner. The usage period of these batteries depends on the manufactured date of the air conditioner.

# Preparation Before Operation

## ■ To operate the remote controller

- Aim the transmitter of the remote controller at the receiver of the indoor unit.
- Ensure there is no blockage such as curtain between the indoor unit and the remote controller, signal transmission will be unsuccessful.
- The maximum distance for successful communication is about 7m.

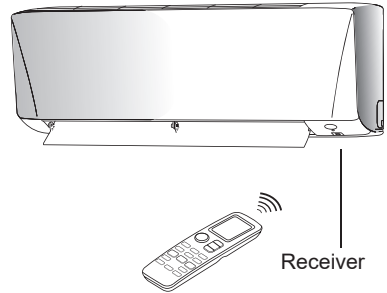

## ■ To fix the remote controller holder on the wall

1. Choose a location where signal is able to reach the unit.
2. Fix the holder onto a wall, a pillar or etc with the screws supplied with the holder.
3. Place the remote controller on the holder.

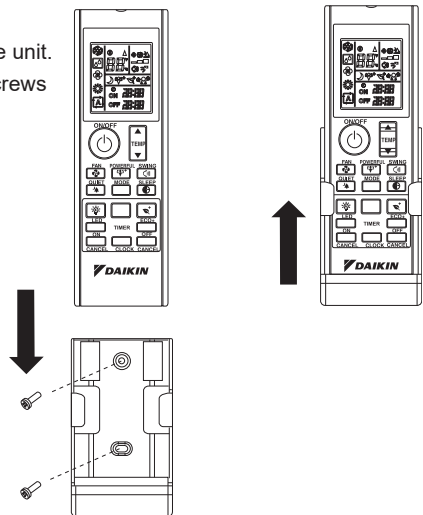

## ■ About remote controller

- Do not drop nor wet the remote controller.
- Never expose the remote controller under direct sunlight.
- Dust on the transmitter lens cover will reduce the sensitivity.
- Signal communication may be affected if the air conditioner is being installed near an electronic-starter-type fluorescent lamp (such as inverter-type lamp) in the room.

# Preparation Before Operation

## ■ To set the clock

1. Press and hold **CLOCK** button to set the clock time.

- ① **00:00** blinks.
- For example, present time is 8 o'clock in the morning, ① **08:00** will be displayed.

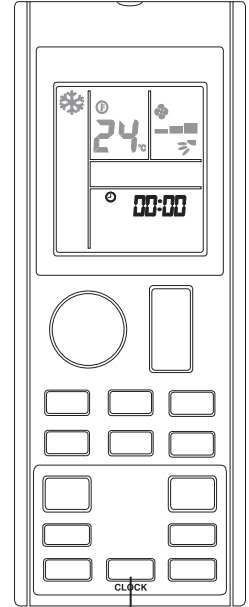

1

## ■ Note

- .....
- Remote controller is automatically in clock setting mode upon battery insertion. Users are advised to complete the clock setting before operation.
- .....

# AUTO • COOL • DRY • FAN • HEAT Operation

## ■ To start operation

1. Press  button to start the unit operation.

2. Press **MODE** button to choose the desired operation mode.

- Each pressing on the button advances the available operating mode in sequence below:

### Heatpump model:

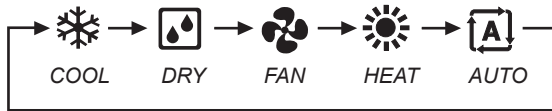

### Cooling only model:

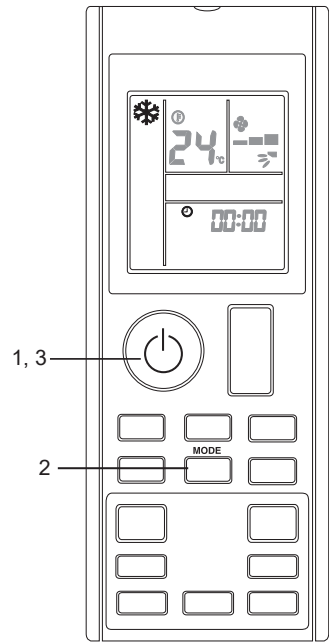

## ■ To stop operation

3. Press  button again to stop the unit operation.

### • Note

Operating Mode	Description
COOL	The air conditioner cools down the room by releasing the heat to outdoor unit.
DRY	The air conditioner operates to control the room humidity by regulating the indoor unit fan speed. Therefore, manual adjustment of the fan speed in DRY mode is not available.
FAN	The air conditioner indoor unit will run in fan only.
HEAT	The air conditioner heats up a room to be temperature setpoint.
AUTO	The air conditioner cools down or heats up a room to the temperature setpoint. It automatically switches between cooling and heating if necessary.

## ■ Notes on the operating conditions

- The air conditioner will always consume a small amount of electricity even in standby mode.
- Ensure that the power supply / breaker is switch off if the air conditioner is not going to be used for an extended period of time.



## ■ To change temperature setting

### 4. Press button.

- The temperature segments on LCD display shall change whenever ▲ or ▼ button is pressed.

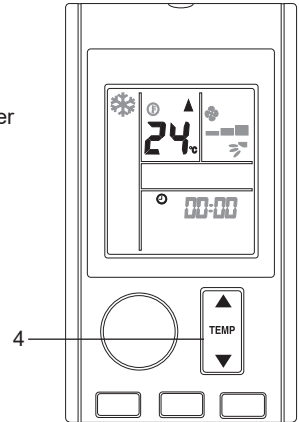
Operating Mode	COOL	HEAT	AUTO	DRY	FAN
Set Temperature Range	60°F - 86°F	60°F - 86°F	60°F - 86°F	60°F - 86°F	Not applicable



- Press simultaneously on ▲ and ▼ to change the temperature display unit in Celcius (°C) or Fahrenheit (°F).
- For example,  ➡ 

## ■ Tips for energy saving

- Keep the temperature setting at a moderate level (do not over-cool the room).
- Clean the air filters to prevent clogging that could contribute to inefficient operation and energy wastage.

\*\* Recommended to clean the filter once every 2 weeks for regular user.

## ■ To change fan speed setting

5. Press  button.

- Each pressing on the button advances the fan speed mode in sequence.

• In **COOL**, **HEAT** and **AUTO** mode:

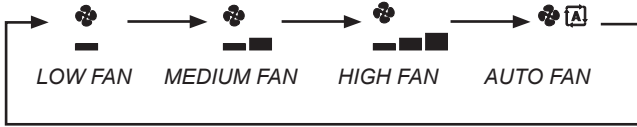

• In **FAN** mode:



- Fan speed setting not available in **DRY** mode.

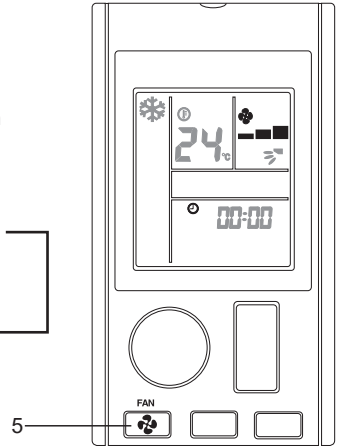

## ■ Notes on fan speed setting

- When fan speed is set to AUTO fan speed, the air flow rate will adjust automatically based on the room temperature and temperature setting selected by user.
- Cooling and heating effect will be affected at lower air flow rate.

## Adjusting the Airflow Direction

### ■ To change the air flow in up-down direction (UP-DOWN swing)

1. Press  button.

- To distribute the air to a specific direction, press the  button and wait until the louver move to the desired direction and press the button once again.

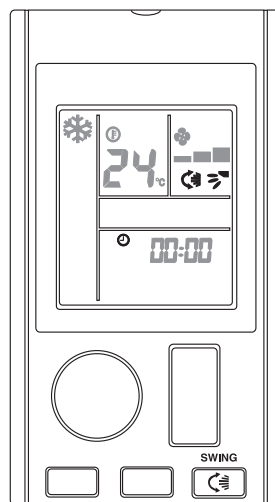

# ECO+ Operation

## ■ To start ECO+ operation

1. Press  button.

-  will be displayed on the LCD.

## ■ To cancel ECO+ operation

2. Press  button.

-  will disappear from the LCD. The previous setting used before ECO+ operation will be resumed.

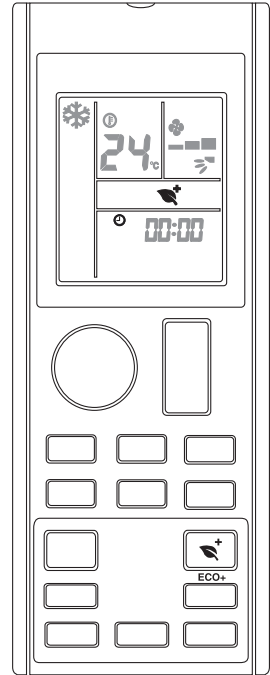

## ■ Notes on ECO+ operation

- This operation adjusts the operating condition to energy saving level by limiting the maximum power consumption of the air conditioner unit.
- ECO+ operation will be stopped if SLEEP operation is activated.
- ECO+ only available in COOL and HEAT mode.



# SLEEP Operation

## ■ To start SLEEP operation

1. Press  button.

-  will be displayed on the LCD.
- LED Indication lights of unit will be dimmed down.

## ■ To cancel SLEEP operation

2. Press  button.

-  will disappear from the LCD. The previous setting used before SLEEP operation will be resumed.

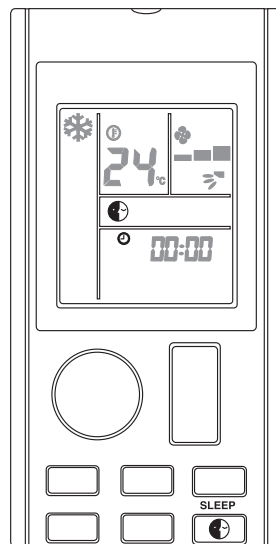

## ■ Notes on SLEEP operation

- This operation automatically adjusts the set temperature of the air conditioner to provide a comfortable sleeping environment.

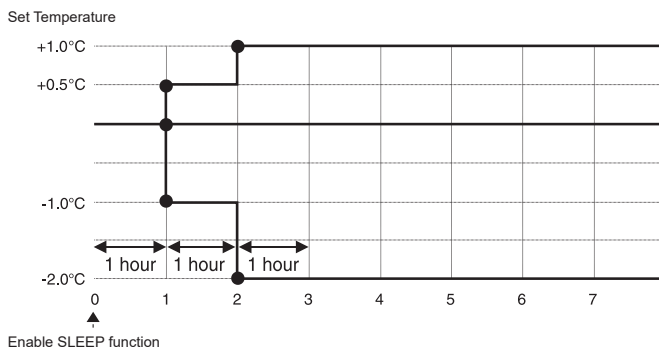

- SLEEP only available in COOL, HEAT and AUTO mode.
- SLEEP operation will be stopped if ECO+ operation is activated.

# POWERFUL Operation

## ■ To start POWERFUL operation

1. Press  button.

-  will be displayed on the LCD.
- POWERFUL operation ends in 20 minutes. The previous setting used before POWERFUL operation will be resumed.

## ■ To cancel POWERFUL operation

2. Press  button.

-  will disappear from the LCD. The previous setting used before POWERFUL operation will be resumed.

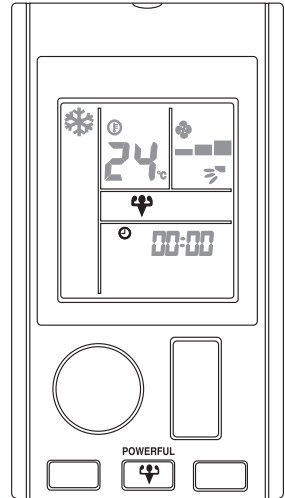

## ■ Notes on POWERFUL operation

- This operation cannot operate with QUIET.
- In condition where POWERFUL is started, it will temporarily override the operation of other functions for 20 minutes.
- POWERFUL operation will be stopped if fan speed is adjusted. Priority will be given to the last button pressed.
- Indoor unit operating sound will appear to be louder during POWERFUL operation.
- POWERFUL operation will not increase the capacity of air conditioner if the air conditioner is already operating in its maximum capacity.
- POWERFUL is only available in COOL and HEAT mode.

## QUIET Operation

### ■ To start QUIET operation

1. Press  button.

-  will be displayed on the LCD.

### ■ To cancel QUIET operation

2. Press  button.

-  will disappear from the LCD. The previous setting used before QUIET operation will be resumed.

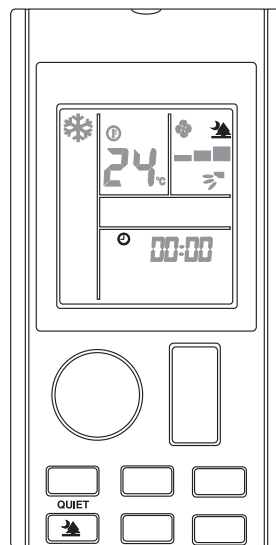

### ■ Notes on QUIET operation

- Indoor unit operating sound will appear to be lower during QUIET operation.
- The cooling and heating effect will be lower in QUIET operation.
- QUIET operation will be stopped if fan speed is adjusted or POWERFUL operation is activated.
- Priority will be given to the last button pressed.
- QUIET is only available in COOL and HEAT mode.

# LED Operation

## ■ To change or switch off the indication display on the indoor unit

1. Press  button.

- Pressing and holding the button changes the indication display on the indoor unit.
- For example,

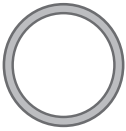

Indication light ON

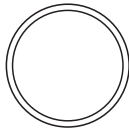

Indication lights OFF

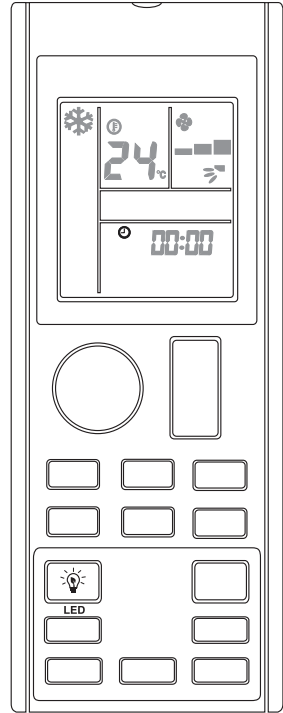

LED INDICATION LIGHTS

## ■ Notes on indoor unit indication display

.....  
**For operating mode status indication display:**

- COOL mode: Light blue
  - HEAT mode: Orange
  - FAN mode: Yellow
- .....

# TIMER Operation

## ■ To use OFF TIMER operation

- Ensure the clock setting is set to present time (refer to method to set the clock under preparation before operation).

1. Press  button.

- OFF  will be displayed on the LCD.

2. Press  to set the off timer setting.

- Set the desired off time by pressing the **OFF TIMER** button continuously.

## ■ To cancel OFF TIMER operation

3. Press  button to cancel the OFF TIMER.

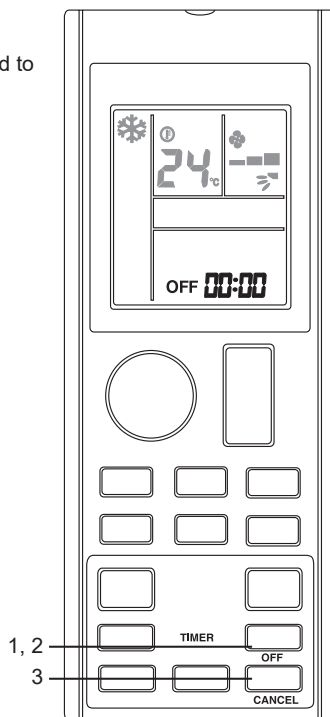

## ■ To use ON TIMER operation

- Ensure the clock setting is set to present time (refer to method to set the clock under preparation before operation).

1. Press  button.

- ON  will be displayed on the LCD.

2. Press  to set the on timer setting.

- Set the desired off time by pressing the **ON TIMER** button continuously. If timer is set to 7.30am, the air conditioner will turn on at 7.30am sharp.

## ■ To cancel ON TIMER operation

3. Press  button to cancel the ON TIMER.

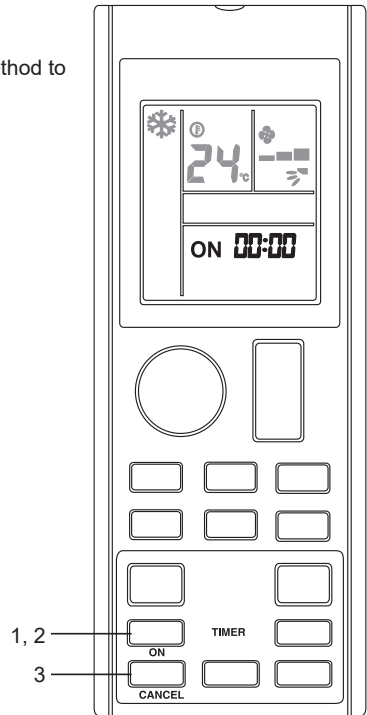

## ■ Notes on TIMER setting



- ON TIMER setting is sharing the same segment with CLOCK setting on the LCD display.
- LCD will display only the TIMER setting once ON TIMER and/or OFF TIMER is set.
- TIMER setting will auto exit if no button pressed after blinking for 3s.

# Fault Diagnosis

## ■ To perform error code diagnosis

1. Press and hold  or  button for 5 seconds.

•  blinks.

2. Press  or  to check on the error code.

• Press on the button repeatedly until a long "beep" acknowledgement heard from the indoor unit.

## ■ To exit from error code diagnosis

3. Press and hold  or  button for 5 seconds.

• The code display will cancel itself if the button is not pressed for 1 minute.

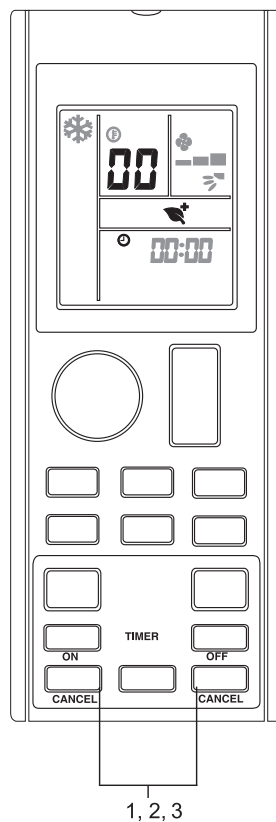

## ■ Note

- A short "beep" and two consecutive "beep" acknowledgement from the indoor unit indicates a non-correspondence error code.
- User shall not attempt to repair or modify the air conditioner as any incorrect work may result in electric shock or fire.
- Consult the service personnel in case the air conditioner is found to be faulty.

## ■ Error code definition

<b>Error Code</b>	<b>Meaning</b>
00	Normal
A1	Indoor PCB error
A3	Drain pump abnormal
A5	Antifreeze
A6	Indoor fan motor abnormal
AH	Electrical air cleaner abnormal
C4	Indoor heat exchanger (1) thermistor short / open
C5	Indoor heat exchanger (2) thermistor short / open
C7	Louver limit switch error
C9	Indoor room thermistor short / open
E1	Outdoor PCB error
E3	High pressure protection
E4	Low pressure protection
E5	Compressor motor lock / compressor overload
E6	Compressor start-up error
E7	Outdoor DC fan motor lock
E8	AC input overcurrent
E9	EXV error
EA	4 way valve error
F3	Discharge pipe overheat
F6	Heat exchanger overheat
H0	Compressor sensor system error
H3	High pressure switch error
H6	Compressor feedback detection error
H7	Fan motor overload / overcurrent / sensor abnormal
H8	AC current sensor error



<b>Error Code</b>	<b>Meaning</b>
H9	Outdoor air thermistor short/open
J1	Pressure sensor error
J3	Compressor discharge pipe thermistor short / open / misplaced
J5	Suction pipe thermistor short / open
J6	Outdoor heat exchanger thermistor short / open
J7	Subcooling heat exchanger thermistor short / open
J8	Liquid pipe thermistor short / open
J9	Gas pipe thermistor short / open
L1	Inverter outdoor PCB error
L3	Outdoor control box overheat
L4	Heat sink overheat
L5	IPM error / IGBT error
L8	Inverter compressor overcurrent
L9	Compressor overcurrent prevention
LC	Communication error (outdoor control PCB and inverter PCB)
P1	Open phase or voltage unbalance
P4	Heat sink thermistor short / open
PJ	Capacity setting error
U0	Insufficient gas
U2	DC voltage out of range
U4	Communication error
U7	Communication error (outdoor control PCB and IPM PCB)
UA	Installation error
UF	Piping & wiring installation mismatch / wrong wiring / insufficient gas
UH	Antifreeze (other rooms)

## ■ Note

.....  
 After connecting to wireless LAN adapter, remote controller settings prevail over WLAN apps setting.  
 .....

# TROUBLESHOOTING

For any enquiries on spare parts please contact your authorized dealer. If any malfunction of the air conditioner unit is noted, immediately switch off the power supply to the unit. Check the following fault conditions and causes for some simple troubleshooting tips.

<b>Fault</b>	<b>Causes / Action</b>
1. The compressor does not operate 3 minutes after the air conditioner unit is started.	– Protection against frequent starting. Wait for 3 to 4 minutes for the compressor to start operating.
2. The air conditioner unit does not operate.	– Power failure, or the fuse needs to be replaced. – The power plug is disconnected. – It is possible that your delay timer has been set incorrectly. – If the fault persists after all these verifications, please contact the air conditioner unit installer.
3. The air flow is too low.	– The air filter is dirty. – The doors or windows are open. – The air suction and discharge are clogged. – The regulated temperature is not high enough.
4. Discharge air flow has bad odor.	– Odors may be caused by cigarettes, smoke particles, perfume etc. which might have adhered onto the coil.
5. Condensation on the front air grille of the indoor unit.	– This is caused by air humidity after an extended long period of operation. – The set temperature is too low, increase the temperature setting and operate the unit at high fan speed.
6. Water flowing out from the air conditioner unit.	– Switch off unit and call dealer.

If the fault persists, please call your local dealer / serviceman.

# Care and Cleaning

## CAUTION

- Before cleaning, be sure to stop the operation and turn off the circuit breaker.
- Do not touch the aluminum fins of the indoor unit. If you touch those parts, this may cause an injury.
- Avoid direct contact of any coil treatment cleaners on plastic part. This may cause plastic part to deform as a result of chemical reaction.

## ■ Quick reference

### Cleaning parts

#### Front panel

- Wipe it with a soft damp cloth.
- Only neutral detergent may be used.

**If dirty**



#### Air filter

- Vacuum dust or wash the filter.

**Once every 2 weeks**

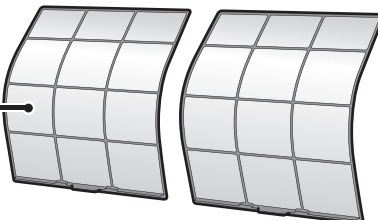
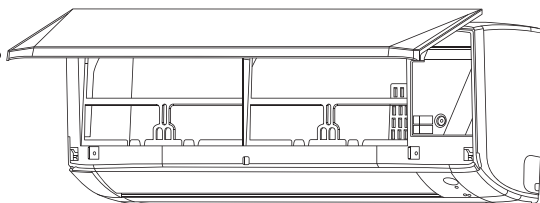

#### Indoor unit, outdoor unit and remote controller

- Wipe them with a soft cloth.

**If dirty**

## Note

.....  
**For cleaning, do not use any of the following :**

- Water hotter than 40°C/104°F
  - Volatile liquid such as benzene, gasoline and thinner
  - Polishing compounds
  - Rough materials such as a scrubbing brush
- .....

# Air filter

## 1. Pull out the air filters.

- Open the front panel
- Push the filter tab at the centre of each air filter a little upwards, then pull it down.

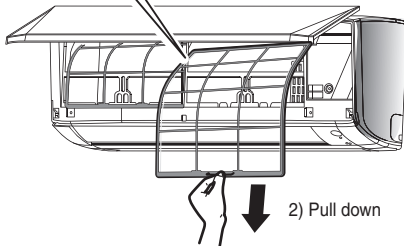
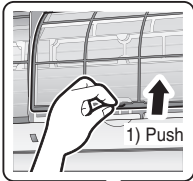

## 2. Wash the air filters with water or clean them with vacuum cleaner.

- It is recommended to clean the air filters every 2 weeks.

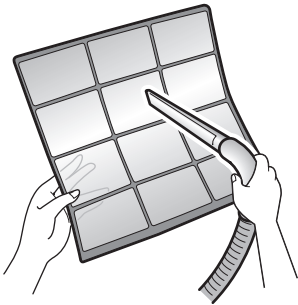

### If the dust does not come off easily

- Wash the air filters with neutral detergent thinned with lukewarm water, then dry them up in the shade.
- Be sure to remove the titanium apatite deodorizing filter. Refer to "Titanium apatite deodorizing filter" on the next page.



## 3. Set the filters as they were and close the front panel slowly.

- Press the front panel at both side and the center.

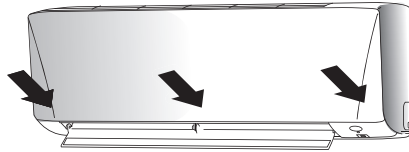

\* Appearance of the indoor unit may differ from some models.

## CAUTION

- Do not touch the aluminum fins by bare hand at the time of dismantling or mounting the filter.

## ■ Titanium apatite deodorizing filter

The titanium apatite deodorizing filter can be renewed by washing it with water once every 6 months. We recommend replacing it once every 3 years.

### 1. Take off the titanium apatite deodorizing filter

- Open the front panel and pull out the air filter.
- Remove titanium apatite deodorizing filter from the back of air filter.

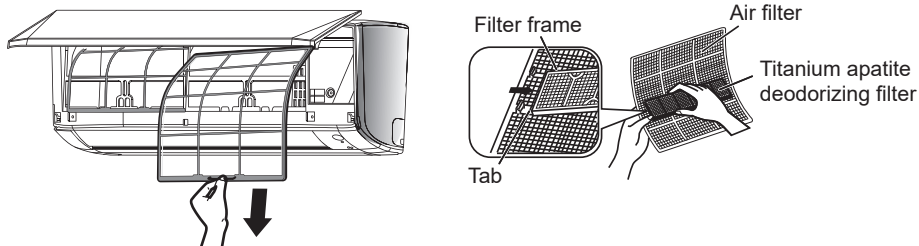

### 2. Clean or replace the titanium apatite deodorizing filter.

#### [Maintenance]

2-1 Vacuum dusts, and soak in lukewarm water or water for about 10 to 15 minutes if dirt is heavy.

2-2 After washing, shake off remaining water and dry in the shade.

#### [Replacement]

Remove filter from the back of air filter.

- Dispose of the old filter as non-flammable waste.

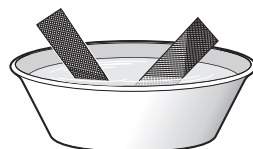

### 3. Set the filters as they were and close the front panel.

- Press the front panel at both sides and the center.



\*Appearance of the indoor unit may differ from some models.

# How to open Front Panel

## 1. Open the front panel.

- Hold the panel at the recesses on the main unit (2 recesses on right and left sides) and lift it until it stops.

## 2. Remove the front panel.

- While lifting the front panel further, slide it to the right and pull it to the front side. The right rotating shaft is detached. Slide the left rotating shaft to the left and pull it to the front side to remove it.

## 3. Attach the front panel.

- Align the right and left rotating shafts of the front panel with the grooves and push them all the way in.
- Gently close the front panel. (Push both ends and the center on the front panel.)

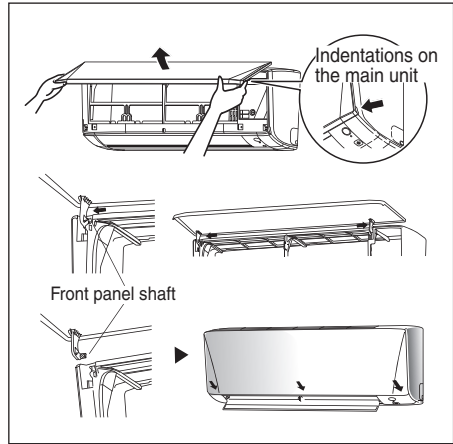

## CAUTION

- Don't touch the metal parts of the indoor unit. It may cause an injury.
- When removing or attaching the front panel, support the panel securely with hand to prevent it from falling.
- For cleansing, do not use hot water above 40°C / 104°F, benzene, gasoline, thinner, nor other volatile oils, polishing compound, scrubbing brushes, nor other hand stuff.
- After cleaning, make sure that the front panel is securely fixed.

## When The Unit Is Not To Be Used For An Extended Long Period Of Time

Operate the unit for 2 hours with the following setting.

Operating mode : cool  
Temperature : 30°C/86°F



Remove the power plug.  
If you are using an independent electric circuit for your unit, cut off the circuit.  
Remove the batteries in the remote control.



# CONTENIDOS

## LEER ANTES DE LA OPERACIÓN

Precauciones de seguridad .....	2
Descripción General Del Mando A Distancia .....	6
Preparación antes de la operación .....	7

## FUNCIONAMIENTO

Funcionamiento AUTO · COOL · DRY · FAN · HEAT .....	10
Ajuste de la dirección del flujo de aire .....	13
Funcionamiento ECO+ .....	14
Funcionamiento SLEEP .....	15
Funcionamiento POWERFUL .....	16
Funcionamiento QUIET .....	17
Funcionamiento LED .....	18
Funcionamiento TIMER .....	19
Diagnóstico erróneo .....	21

## RESOLUCIÓN DE PROBLEMAS 24

## CUIDADO Y LIMPIEZA 25

**Nota:**

Las ilustraciones de este manual son solo para fines de explicación al usuario y podrían diferir del aparato real. Están sujetas a cambiar sin previa notificación debido al desarrollo de productos nuevos.

# Precauciones de seguridad

## ADVERTENCIA SOBRE LA PROP. 65 PARA LOS CONSUMIDORES DE CALIFORNIA



Cáncer y daños reproductivos -  
[www.P65Warnings.ca.gov](http://www.P65Warnings.ca.gov)

3P602544-1



Lea atentamente las precauciones en este manual antes de utilizar la unidad.

- Después de leer, guarde este manual en un lugar adecuado para que pueda consultarlo cuando sea necesario. Si el equipo se entrega a un nuevo usuario, asegúrese de proporcionarle también el manual.
- Conserve este manual en un lugar de fácil acceso para el operador.
- Lea atentamente todas las precauciones de seguridad en este manual antes de utilizar la unidad.
- Por motivos de seguridad, el operador debe leer las siguientes advertencias detenidamente.
- Las precauciones aquí descritas están clasificadas como ADVERTENCIA y PRECAUCIÓN. Ambos contienen información importante sobre la seguridad. Asegúrese de cumplir todas las precauciones.

### ADVERTENCIA

No seguir estas instrucciones correctamente puede provocar lesiones personales o la muerte.

### PRECAUCIÓN

El incumplimiento de estas instrucciones puede provocar daños materiales o lesiones personales, que pueden ser graves según las circunstancias.



Nunca lo intente.



Asegúrese de establecer una conexión a tierra.



Nunca toque el aire acondicionado ni el mando a distancia con las manos mojadas.



Asegúrese de seguir las instrucciones.



Nunca moje el aire acondicionado ni el mando a distancia.

### ADVERTENCIA

- Para evitar incendios, explosiones o lesiones, evite poner a funcionar la unidad cuando se detecten gases peligrosos, incluidos los inflamables y corrosivos, cerca de la unidad.
- No es bueno para la salud exponer su cuerpo al flujo de aire durante mucho tiempo.
- No coloque objetos, incluyendo varillas, sus dedos, etc., en la entrada o salida de aire. El mal funcionamiento del producto o los daños por lesiones pueden deberse al contacto con las aspas del ventilador de alta velocidad del aire acondicionado.
- No intente reparar, desmantelar, reinstalar o modificar el aire acondicionado usted mismo, ya que esto podría traer como consecuencia que ocurra una fuga de agua, descargas eléctricas o un incendio.
- No intente instalar o reparar el aire acondicionado usted mismo. Una mala mano de obra puede provocar fugas de agua, descargas eléctricas o riesgos de incendio. Contacte con su distribuidor local o personal cualificado para realizar trabajos de instalación y mantenimiento.





- No use aerosoles inflamables cerca del aire acondicionado, ya que esto podría provocar un incendio.
- No coloque artículos inflamables, como aerosoles, a menos de 1 metro de la salida de aire. Las latas de aerosol podrían explotar a causa del aire caliente proveniente de las unidades interior o exterior.
- Si el aire acondicionado funciona de manera inadecuada (emite un olor a quemado, etc.), apague la unidad y póngase en contacto con un distribuidor local. La operación continua bajo tales circunstancias puede resultar en una falla, descargas eléctricas o riesgos de incendio.
- No utilice un refrigerante que no sea el indicado en la unidad exterior (R410A) al instalar, mover o reparar. El uso de otro refrigerante puede causar problemas o daños a la unidad y lesiones personales.

• Si el aire acondicionado no se está enfriando adecuadamente, es posible que el refrigerante tenga fugas, así que llame a su distribuidor. Al llevar a cabo reparaciones que incluyan agregar refrigerante, compruebe el contenido de las reparaciones con nuestro personal de servicio.



- No lave el aire acondicionado con agua, ya que podría provocar descargas eléctricas o incendios.
- Asegúrese de instalar un interruptor de circuito de falla a tierra. El no instalar un interruptor de circuito de falla a tierra podría provocar descargas eléctricas o un incendio.
- Solo conecte el aire acondicionado al circuito de alimentación especificado. Fuentes de alimentación eléctricas diferentes a las especificadas podrían provocar descargas eléctricas o un incendio.

• Asegúrese de conectar a tierra la unidad. No conecte a tierra la unidad por medio de tuberías de suministro, pararrayos o cables de conexión a tierra de teléfonos. Una conexión a tierra inadecuada podría provocar descargas eléctricas.





## PRECAUCIÓN

- Tenga en cuenta que la exposición prolongada y directa al aire frío o caliente del aire acondicionado, o al aire demasiado frío o caliente puede ser perjudicial para su salud y su condición física.
- No utilice el aire acondicionado para fines distintos de aquellos para los que está destinado.
- No utilice el aire acondicionado para enfriar instrumentos de precisión, alimentos, plantas, animales u obras de arte, ya que esto puede afectar negativamente al rendimiento, la calidad y/o la longevidad del objeto en cuestión.
- No exponga las plantas o animales directamente al flujo de aire de la unidad ya que esto puede causar efectos adversos.
- No coloque aparatos que producen llamas expuestas en lugares en los que exista un flujo de aire procedente de la unidad, ya que esto podría perjudicar la combustión del quemador.
- No bloquee las entradas ni las salidas de aire. El flujo de aire deteriorado puede resultar en un rendimiento insuficiente o problemas.
- Cuidese de la posible ocurrencia de un incendio si hay una fuga de refrigerante. Si el aire acondicionado no funciona correctamente, es decir, no produce frío o produce aire caliente, la causa podría una fuga de refrigerante. Consulte a su distribuidor para obtener ayuda. El refrigerante dentro del aire acondicionado es seguro y normalmente no tiene fugas. No obstante, si ocurre una fuga, el contacto con un quemador, calentador u olla expuestos, podría provocar que se genere un gas nocivo. No use más el aire acondicionado hasta que un técnico de servicio cualificado confirme que la fuga ha sido reparada.
- No coloque objetos que sean susceptibles a la humedad directamente debajo de las unidades interiores o exteriores. Bajo ciertas condiciones, la condensación en la unidad principal o en las tuberías de refrigerante, la suciedad del filtro de aire o la obstrucción del drenaje puede causar goteo, lo que puede ocasionar ensuciamiento o falla del objeto en cuestión.
- Después de un uso prolongado, verifique que el soporte de la unidad y sus montajes no estén dañados. Si se deja en una condición dañada, la unidad puede caerse y causar lesiones.
- Para evitar lesiones, no toque la entrada de aire ni las aletas de aluminio de las unidades interiores o exteriores.
- El aparato no está diseñado para ser usado sin supervisión por niños pequeños o personas enfermas. Puede resultar en el deterioro de funciones corporales y el daño a la salud.
- Los niños deben ser supervisados para asegurarse de que no jueguen con la unidad o su mando a distancia. La operación accidental de un niño puede provocar un deterioro de las funciones corporales y dañar la salud.



- No se siente sobre la unidad exterior ni coloque objetos sobre la unidad ni hale la unidad. De lo contrario, podrían producirse accidentes, como caídas o vuelcos, lo que podría ocasionar lesiones, mal funcionamiento del producto o daños al producto.
- No permita que las unidades interior y exterior reciban impactos, ya que el producto podría dañarse.
- No coloque objetos alrededor de la unidad interior. Si lo hace, puede tener una influencia adversa en el rendimiento, la calidad del producto y la vida útil del aire acondicionado.
- Tenga cuidado de no dejar que las mascotas orinen en el aire acondicionado. La micción en el aire acondicionado puede provocar descargas eléctricas o incendios.
- No se siente sobre el panel ni se cuelgue de él. El panel podría caerse y causar lesiones o fallos en el producto.
- No haga oscilar el panel. El panel podría golpear a personas u objetos y causar lesiones o daños materiales.
- No permita que los niños jueguen alrededor del panel. Podría causar lesiones o daños materiales.
- No tire de los cables. El cable podría romperse y el panel podría caerse y causar lesiones o daños materiales.
- No coloque obstáculos en la ruta que prevé seguir. El panel podría caerse y causar lesiones o daños materiales.
- No doble ni dañe los cables. Los cables podrían romperse y el panel podría caerse y causar lesiones o daños materiales.
- No coloque objetos sobre el panel; de lo contrario, se podrían producir fallos en el producto.
- No use un soporte inestable al momento poner a funcionar o de dar mantenimiento al aire acondicionado, ya que usted podría caerse sobre el mismo o lesionarse.
- Coloque el mando a distancia en lugares fuera del alcance de los niños. El funcionamiento incorrecto del mando a distancia puede provocar lesiones.

- 
- Para evitar el agotamiento de oxígeno, asegúrese de que la habitación esté adecuadamente ventilada si se utilizan equipos como un quemador junto con el aire acondicionado. 
  - Antes de realizar una limpieza, asegúrese de detener la unidad, de apagar el interruptor o de desconectar el cable de alimentación. De lo contrario, podrían producirse descargas eléctricas y lesiones.
  - Según el entorno, deberá instalarse un interruptor de circuito de falla a tierra. La falta de un interruptor de circuito de falla a tierra podría producir una descarga eléctrica.
  - Disponga la manguera de drenaje para asegurar un drenaje suave. El drenaje incompleto puede causar la humedad del edificio, muebles, etc.
  - No coloque objetos cerca de la unidad exterior y no deje que se acumulen hojas y otros desechos alrededor de la unidad.  
Las hojas son un semillero para animales pequeños que pueden entrar en la unidad. Una vez en la unidad, estos animales pueden causar un mal funcionamiento, humo o fuego al contactar con partes eléctricas.

- 
- Para evitar descargas eléctricas, no opere con las manos mojadas. 

- 
- No lave la unidad interior con agua en exceso; use solo un paño ligeramente mojado.
  - No coloque objetos como recipientes que contengan agua o cualquier otra cosa encima de la unidad. El agua puede penetrar en la unidad y degradar los aislamientos eléctricos, provocando una descarga eléctrica. 
-

### **Lugar de instalación.**

- Para instalar el aire acondicionado en los siguientes tipos de entornos, consulte al distribuidor.
  - Lugares con un entorno aceitoso o en los que ocurra vapor u hollín.
  - Ambiente salado como las zonas costeras.
  - Lugares donde se produce gas de sulfuro, tales como aguas termales.
  - Lugares donde la nieve pueda bloquear la unidad exterior.
- Garantice que la unidad interior esté ubicada por lo menos a 3,5 pies de distancia de televisores o radios (la unidad podría provocar interferencias en la imagen o el sonido).
- El drenaje de la unidad exterior debe descargarse a un lugar de buen drenaje.

### **Considera la molestia de tus vecinos por los ruidos.**

- También preste atención al ruido de funcionamiento.
  - Seleccione los siguientes tipos de ubicación:
    - A. Un lugar que puede soportar suficientemente el peso del aire acondicionado con menos ruidos y vibraciones.
    - B. Un lugar donde el flujo de aire caliente de la salida de aire de la unidad exterior y el ruido de funcionamiento no causen molestias a los vecinos.
  - Asegúrese de que no haya obstrucciones cerca de la salida de aire de la unidad exterior.
  - Las obstrucciones pueden provocar un rendimiento deficiente y un aumento del ruido de funcionamiento. Si se produce un ruido anormal, consulte a su distribuidor.

### **Trabajo eléctrico.**

- Para la fuente de alimentación, asegúrese de usar un circuito de alimentación separado dedicado al aire acondicionado.

### **Reubicación del sistema.**

- Consulte a su distribuidor Daikin sobre remodelación y reubicación.

# DESCRIPCIÓN GENERAL DEL MANDO A DISTANCIA

## Pantalla (LCD)

- Mostrar la configuración actual.  
(Esta ilustración muestra la visualización completa del panel LCD, incluidas las funciones solo para los modelos de mando a distancia aplicables).

## Botón de ON/OFF

- Iniciar/detener la operación.

## Botón de FAN

- Cambia la velocidad de funcionamiento del ventilador.

## Botón de QUIET

- Activar/desactivar la función de QUIET.

## Botón de modo

- Cambiar entre los modos de funcionamiento disponibles.

## Botón de LED

- Cambiar la pantalla de indicación.

## Botón de temporizador de ON

- Activa/desactiva y cambia la configuración del temporizador de ON.

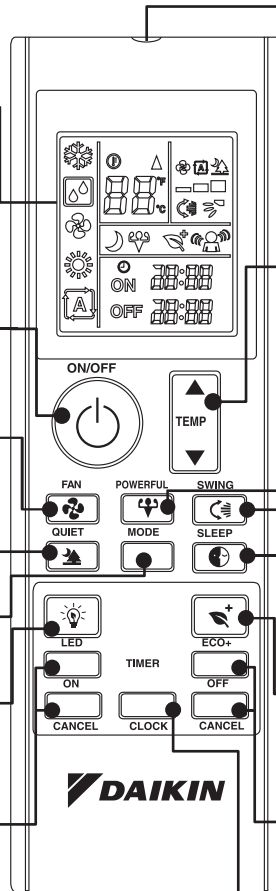

## Transmisor de señal de infrarrojos

- Para habilitar la transmisión de la señal, dirija el transmisor a la unidad interior. Tenga en cuenta que en una condición en la que exista un obstáculo que bloquee el transmisor y la unidad interior, la transmisión de la señal podría no tener éxito.

## Botón de ajuste de temperatura

- Aumente/disminuya el ajuste de temperatura.

## Botón de POWERFUL

- Activar/desactivar la función de POWERFUL.

## Botón de UP-DOWN SWING

- Dirigir el flujo de aire en dirección arriba-abajo.

## Botón de SLEEP

- Activar/desactivar la función de SLEEP.

## Botón de ECO+

- Activar/desactivar la función de ECO+.

## Botón de temporizador de OFF

- Activa/desactiva y cambia la configuración del temporizador de OFF.



## Botón de CLOCK

- Cambia la configuración de RTC.

# Preparación antes de la operación

## ■ Accesorios

Se incluyen los siguientes accesorios.

Tornillo para panel de yeso	Pilas	Soporte de mando a distancia
		
2	2	1

## ■ Colocar las pilas

1. Retire la tapa del compartimento de las pilas en la parte posterior del mando a distancia.
2. Inserte dos pilas (LR03:AAA).
3. Coloque la tapa del compartimento de las pilas como antes.

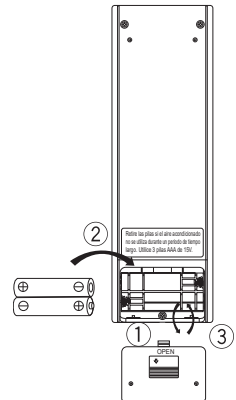

## ■ Sobre las pilas

- Retire las pilas del mando a distancia si el aire acondicionado no se va a utilizar durante un período prolongado de tiempo.
- Al reemplazar las pilas, se recomienda reemplazar ambas pilas junto con pilas del mismo tipo.
- Las pilas deben reemplazarse una vez al año. Sin embargo, si la pantalla del mando a distancia ha comenzado a desvanecerse o si se observa una degradación notable en el rendimiento, reemplace ambas pilas con nuevas pilas AAA:LR03.
- Las pilas adjuntas se proporcionan para el uso inicial del aire acondicionado. El período de uso de estas pilas depende de la fecha de fabricación del aire acondicionado.

# Preparación antes de la operación

## ■ Para operar el mando a distancia

- Apunte con el transmisor del mando a distancia hacia el receptor de la unidad interior.
- Asegúrese de que no haya obstrucciones, como una cortina, entre la unidad interior y el mando a distancia, ya que no se transmitirá la señal.
- La distancia máxima para una comunicación exitosa es de aproximadamente 7m.

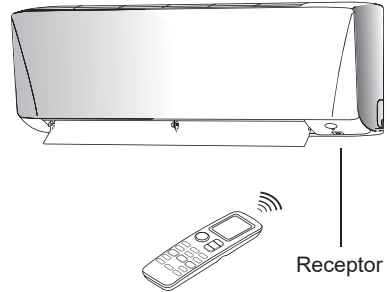

## ■ Para fijar el soporte del mando a distancia en la pared

1. Elija una ubicación donde la señal pueda llegar a la unidad.
2. Fije el soporte en una pared, pilar o etc. con los tornillos suministrados con el soporte.
3. Coloque el mando a distancia en el soporte.

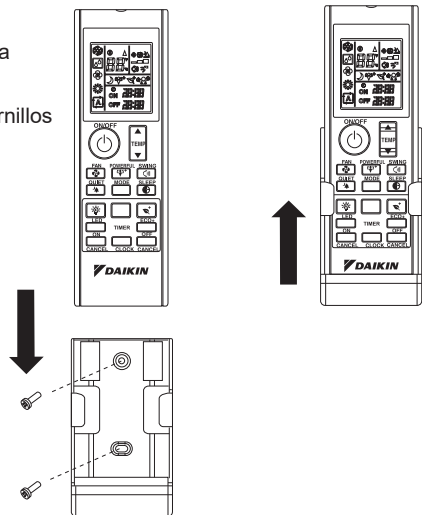

## ■ Sobre el mando a distancia

- No deje caer ni moje el mando a distancia.
- Nunca exponga el mando a distancia bajo la luz solar directa.
- El polvo en la cubierta de la lente del transmisor reducirá la sensibilidad.
- La comunicación de la señal puede verse afectada si el aire acondicionado se está instalando cerca de una lámpara fluorescente de tipo de arranque electrónico (como una lámpara de tipo inversor) en la habitación.

# Preparación antes de la operación

## ■ Ajuste del reloj

1. Mantenga presionado el botón **CLOCK** para ajustar la hora del reloj.

- <sup>Ⓢ</sup> **00:00** parpadea.
- Por ejemplo, la hora actual es a las 8 de la mañana, se mostrará <sup>Ⓢ</sup> **08:00**.

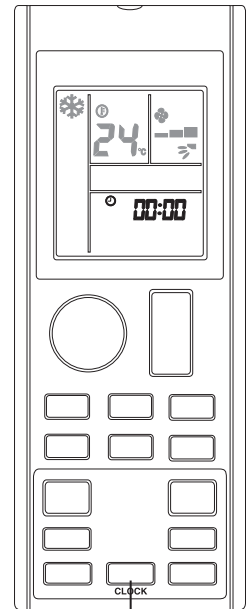

1

## ■ Nota

- El mando a distancia se encuentra automáticamente en el modo de ajuste del reloj al insertar la pila. Se recomienda a los usuarios que completen la configuración del reloj antes de la operación.

# Funcionamiento AUTO • COOL • DRY • FAN • HEAT

## ■ Inicio de la operación

1. Presione el botón  para iniciar la operación de la unidad.

2. Presione el botón **MODE** para elegir el modo de operación deseado.

• Cada vez que presiona el botón avanza el modo de operación disponible en la siguiente secuencia:

**Modelo bomba de calor:**

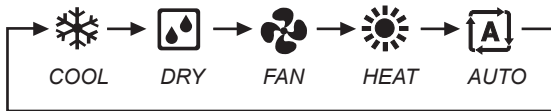

**Modelo de solo refrigeración:**

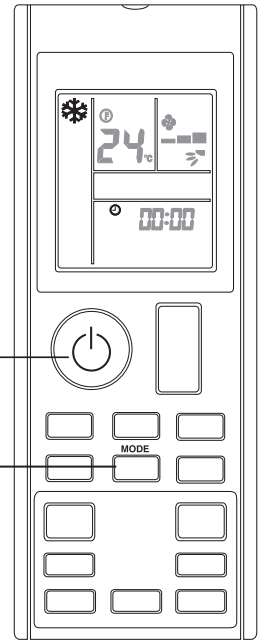

## ■ Parada de la operación

3. Presione el botón  nuevamente para detener la operación de la unidad.

### • Nota

Modo de funcionamiento	Descripción
COOL	El aire acondicionado enfría la habitación liberando el calor a la unidad exterior.
DRY	El aire acondicionado funciona para controlar la humedad de la habitación al regular la velocidad del ventilador de la unidad interior. Por lo tanto, el ajuste manual de la velocidad del ventilador en modo DRY no está disponible.
FAN	La unidad interior del aire acondicionado funcionará solo en el ventilador.
HEAT	El aire acondicionado calienta una habitación para que sea el punto de ajuste de temperatura.
AUTO	El aire acondicionado enfría o calienta una habitación hasta el punto de ajuste de temperatura. Cambia automáticamente entre refrigeración y calefacción si es necesario.

## ■ Notas sobre las condiciones de funcionamiento

- El aire acondicionado siempre consumirá una pequeña cantidad de electricidad incluso en modo de espera.
- Asegúrese de que la fuente de alimentación/disyuntor esté apagado si el aire acondicionado no se va a utilizar durante un período de tiempo prolongado.



## ■ Cambio del ajuste de temperatura

### 4. Presione el botón.

- Los segmentos de temperatura en la pantalla LCD cambiarán cada vez que se presione el botón ▲ o ▼.

Modo de funcionamiento	COOL	HEAT	AUTO	DRY	FAN
Establezca el rango de temperatura	60°F - 86°F	60°F - 86°F	60°F - 86°F	60°F - 86°F	No aplicable

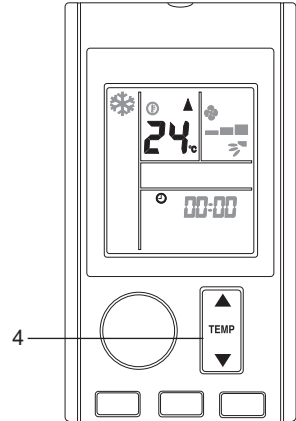

- Presione simultáneamente en ▲ y ▼ para cambiar la unidad de visualización de temperatura en Celsius (°C) o Fahrenheit (°F).
- Por ejemplo,  $24^{\circ}\text{C}$  ➡  $76^{\circ}\text{F}$

## ■ Consejos para el ahorro de energía

- Mantenga los ajustes de temperatura a un nivel moderado (no enfríe la habitación de manera excesiva).
- Limpie los filtros de aire para evitar obstrucciones que podrían contribuir a un funcionamiento ineficiente y al desperdicio de energía.

\*\* Recomendado para limpiar el filtro una vez cada 2 semanas para usuarios regulares.

## ■ Cambio de la configuración de la velocidad del ventilador

### 5. Presione el botón.

- Cada vez que presiona el botón avanza el modo de velocidad del ventilador en secuencia.
- En los modos **COOL**, **HEAT** y **AUTO**:

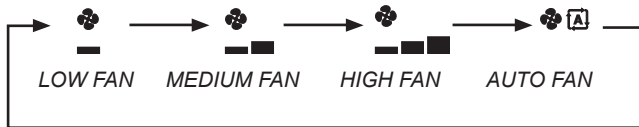

- En modo **FAN**:



5

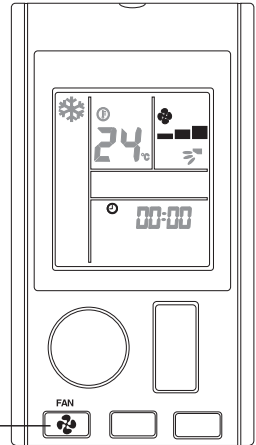

- El ajuste de velocidad del ventilador no está disponible en el modo **DRY**.

## ■ Notas sobre el ajuste de la velocidad del ventilador

- Cuando la velocidad del ventilador se establece en AUTO, la velocidad del flujo de aire se ajustará automáticamente en función de la temperatura ambiente y la configuración de temperatura seleccionada por el usuario.
- El efecto de enfriamiento y calentamiento se verá afectado a un menor caudal de aire.

# Ajuste de la dirección del flujo de aire

## ■ Cambio del flujo de aire en dirección arriba-abajo (balanceo UP-DOWN)

1. Presione  el botón.

- Distribución del aire en una dirección específica, presione el botón  y espere hasta que la rejilla se mueva en la dirección deseada y presione el botón una vez más.

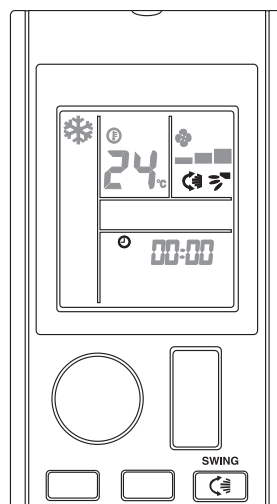

# Funcionamiento ECO+

## ■ Para iniciar la operación ECO+

1. Presione  el botón.

-  se mostrará en la pantalla LCD.

## ■ Para cancelar la operación ECO+

2. Presione  el botón.

-  desaparecerá de la pantalla LCD. La configuración anterior utilizada antes de la operación ECO+ se reanuda.

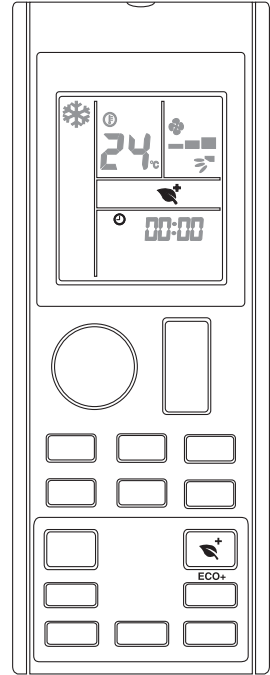

## ■ Notas sobre la operación ECO+

- Esta operación ajusta las condiciones de funcionamiento a un nivel de ahorro de energía al limitar el consumo máximo de energía de la unidad de aire acondicionado.
- La operación ECO+ se detendrá si se activa la operación de SLEEP.
- ECO+ solo está disponible en modo COOL y HEAT.

# Funcionamiento SLEEP

## ■ Para iniciar la operación SLEEP

1. Presione  el botón.

-  se mostrará en la pantalla LCD.
- Las luces de indicación LED de la unidad se atenuarán.

## ■ Para cancelar la operación SLEEP

2. Presione  el botón.

-  desaparecerá de la pantalla LCD. La configuración anterior utilizada antes de la operación SLEEP se reanudará.

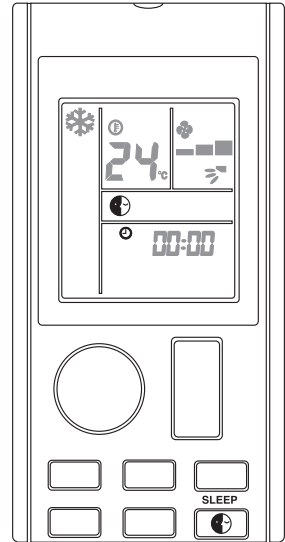

## ■ Notas sobre la operación SLEEP

- Esta operación ajusta automáticamente la temperatura establecida del aire acondicionado para suministrar un ambiente cómodo para dormir.

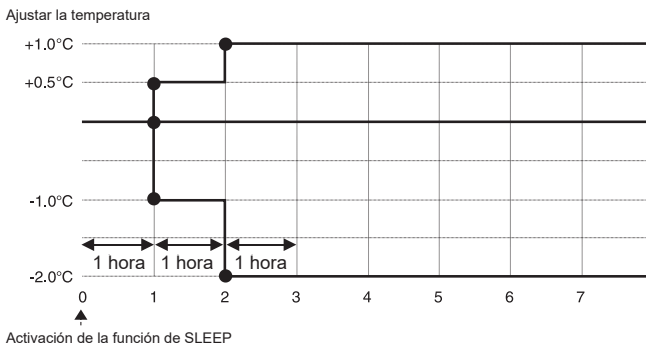

- SLEEP solo está disponible en modo COOL, HEAT y AUTO.
- La operación SLEEP se detendrá si se activa la operación de ECO+.

# Funcionamiento POWERFUL

## ■ Para iniciar la operación POWERFUL

1. Presione  el botón.

-  se mostrará en la pantalla LCD.
- La operación POWERFUL termina en 20 minutos. La configuración anterior utilizada antes de la operación POWERFUL se reanudará.

## ■ Para cancelar la operación POWERFUL

2. Presione  el botón.

-  desaparecerá de la pantalla LCD. La configuración anterior utilizada antes de la operación POWERFUL se reanudará.

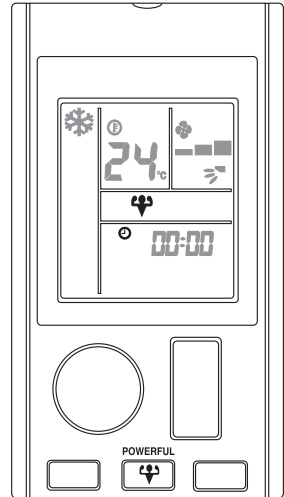

## ■ Notas sobre la operación POWERFUL

- Esta operación no puede funcionar con QUIET.
- En la condición en que se inicie POWERFUL, anulará temporalmente el funcionamiento de otras funciones durante 20 minutos.
- La operación POWERFUL se detendrá si se ajusta la velocidad del ventilador. Se le dará prioridad al último botón presionado.
- El sonido de funcionamiento de la unidad interior parecerá ser más alto durante la operación POWERFUL.
- La operación POWERFUL no aumentará la capacidad del aire acondicionado si el aire acondicionado ya está funcionando en su capacidad máxima.
- POWERFUL solo está disponible en los modos COOL y HEAT.

# Funcionamiento QUIET

## ■ Para iniciar la operación QUIET

1. Presione  el botón.

-  se mostrará en la pantalla LCD.

## ■ Para cancelar la operación QUIET

2. Presione  el botón.

-  desaparecerá de la pantalla LCD. La configuración anterior utilizada antes de la operación QUIET se reanudará.

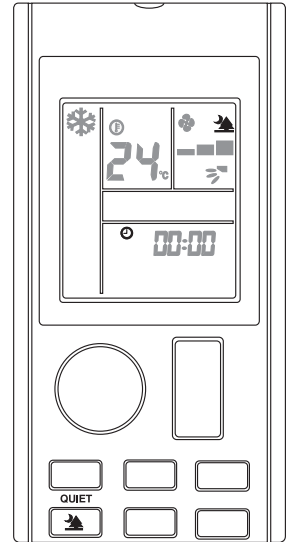

## ■ Notas sobre la operación QUIET

- El sonido de funcionamiento de la unidad interior aparecerá más bajo durante la operación en QUIET.
- El efecto de enfriamiento y calentamiento será menor en la operación en QUIET.
- La operación en QUIET se detendrá si se ajusta la velocidad del ventilador o si se activa la operación POWERFUL.
- Se dará prioridad al último botón presionado.
- QUIET solo está disponible en los modos COOL y HEAT.

# Funcionamiento LED

## ■ Cambio o apagado de la visualización de indicación en la unidad interior

1. Presione  el botón.

- Presionar y sujetar el botón cambia la pantalla de indicación de la unidad interior.
- Por ejemplo,

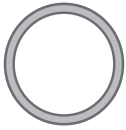

Luz indicadora ON

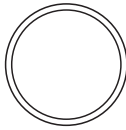

Luz indicadora OFF

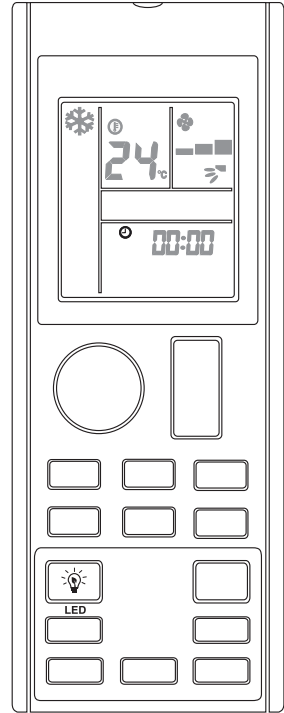

LUCES DE INDICACION LED

## ■ Notas sobre la pantalla de indicación de la unidad interior

.....  
**Para la visualización de indicación de estado del modo de funcionamiento:**

- Modo COOL: Azul claro
  - Modo HEAT: Naranja
  - Modo FAN: Amarillo
- .....



# Funcionamiento TIMER

## ■ Uso de la operación OFF TIMER

- Asegúrese de que la configuración del reloj esté configurada a la hora actual (consulte el método para configurar el reloj en preparación antes de la operación).

1. Presione  el botón.

- OFF  se mostrará en la pantalla LCD.

2. Presione  para establecer el ajuste del temporizador de apagado.

- Ajuste el tiempo de apagado deseado presionando el botón OFF TIMER continuamente.

## ■ Para cancelar la operación OFF TIMER

3. Presione el botón  para cancelar el OFF TIMER.

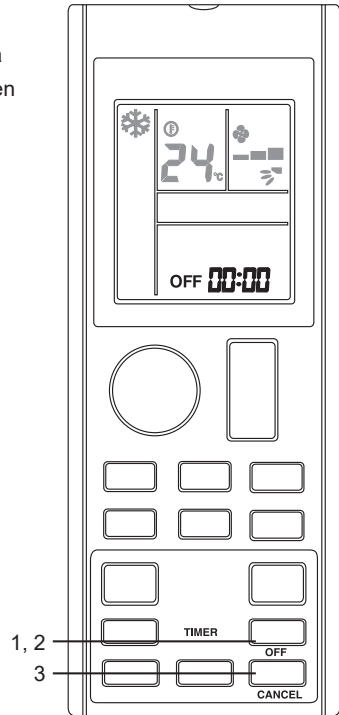

## ■ Uso de la operación ON TIMER

- Asegúrese de que la configuración del reloj esté configurada a la hora actual (consulte el método para configurar el reloj en preparación antes de la operación).

1. Presione  el botón.

- ON  se mostrará en la pantalla LCD.

2. Presione  para establecer la configuración del temporizador de encendido.

- Ajuste el tiempo de apagado deseado presionando el botón **ON TIMER** continuamente. Si el temporizador está configurado a 7.30am, el aire acondicionado se encenderá a las 7.30am en punto.

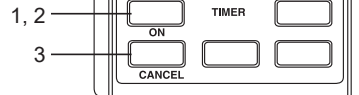

## ■ Para cancelar la operación ON TIMER



3. Presione el botón  para cancelar el ON TIMER.

## ■ Notas sobre el ajuste del TIMER

- El ajuste ON TIMER es compartir el mismo segmento con el ajuste CLOCK en la pantalla LCD.
- La pantalla LCD mostrará solo el ajuste del TIMER una vez que se haya configurado el ON TIMER y/o el OFF TIMER.
- El ajuste TIMER saldrá de manera automática si no se presiona ningún botón después de parpadear durante 3 seg.

# Diagnóstico erróneo

## ■ Realización de un diagnóstico de código de error



1. Mantenga presionado el botón  o  durante 5 segundos.

•  parpadea.

2. Presione  o  para verificar el código de error.

• Presione el botón varias veces hasta que se escuche un largo “pitido” en la unidad interior.

## ■ Salir del diagnóstico de código de error

3. Mantenga presionado el botón  o  durante 5 segundos.

• La visualización del código se cancelará automáticamente si no se presiona el botón durante 1 minuto.

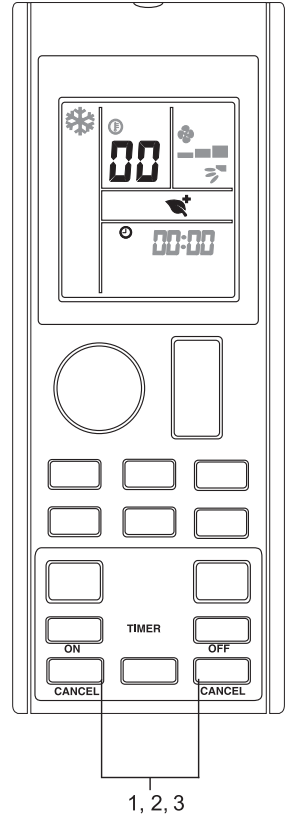

## ■ Nota

- Un breve “pitido” y dos recibos consecutivos de la unidad interior indican un código de error sin corrección de errores.
- El usuario no debe intentar reparar o modificar el aire acondicionado, ya que cualquier trabajo incorrecto puede provocar una descarga eléctrica o un incendio.
- Consulte con el personal de servicio en caso de que el aire acondicionado esté defectuoso.

## ■ Definición de código de error

Código de error	Significado
00	Normal
A1	Error interno de PCB
A3	Bomba de drenaje anormal
A5	Anticongelante
A6	Motor del ventilador interior anormal
AH	Filtro de aire eléctrico anormal
C4	Termistor corto/abierto de termostato de interior (1)
C5	Termistor corto/abierto de termostato de interior (2)
C7	Error del interruptor de límite de la abertura
C9	Termistor interior de sala corto/abierto
E1	Error de PCB al aire libre
E3	Protección de alta presión
E4	Protección de baja presión
E5	Bloqueo del motor del compresor/sobrecarga del compresor
E6	Error de arranque del compresor
E7	Cerradura de motor de ventilador de CC al aire libre
E8	Sobrecorriente de entrada de CA
E9	Error EXV
EA	Error de la válvula de 4 vías
F3	Tubo de descarga sobrecalentamiento
F6	Intercambiador de calor sobrecalentado
H0	Error del sistema del sensor del compresor
H3	Error del interruptor de alta presión
H6	Error de detección de retroalimentación del compresor
H7	Sobrecarga del motor del ventilador/sobrecorriente/sensor anormal
H8	Error del sensor de corriente alterna

Código de error	Significado
H9	Termistor de aire exterior corto/abierto
J1	Error del sensor de presión
J3	Termistor del tubo de descarga del compresor corto/abierto/fuera de lugar
J5	Termistor de tubo de succión corto/abierto
J6	Termistor intercambiador de calor exterior corto/abierto
J7	Termistor del intercambiador de calor de subenfriamiento corto/abierto
J8	Termistor de tubo líquido corto/abierto
J9	Termistor de tubo de gas corto/abierto
L1	Error del inversor PCB exterior
L3	Caja de control exterior sobrecalentamiento
L4	Disipador de calor sobrecalentamiento
L5	Error de IPM/error de IGBT
L8	Sobrecorriente compresor inversor
L9	Compresor de prevención de sobrecorriente.
LC	Error de comunicación (control exterior PCB y inversor PCB)
P1	Desequilibrio de fase abierta o tensión
P4	Termistor del disipador de calor corto/abierto
PJ	Error de configuración de capacidad
U0	Gas insuficiente
U2	Voltaje de CC fuera de rango
U4	Error de comunicación
U7	Error de comunicación (PCB de control exterior y PCB IPM)
UA	Error de instalación
UF	Desajuste en la instalación de las tuberías y el cableado/cableado incorrecto/ gas insuficiente
UH	Anticongelante (otras habitaciones)

## ■ Nota

Después de conectarse al adaptador de LAN inalámbrica, la configuración del mando a distancia prevalece sobre la configuración de las aplicaciones WLAN.

# RESOLUCIÓN DE PROBLEMAS

Para consultas sobre piezas de recambio, póngase en contacto con un distribuidor autorizado. Si nota algún mal funcionamiento de la unidad de aire acondicionado, apague inmediatamente la fuente de alimentación de la unidad. Verifique las siguientes condiciones de falla y causas para obtener algunos consejos simples para solucionar los problemas.

Fallo	Causas/acción
1. El compresor no funciona 3 minutos después de que se enciende la unidad de aire acondicionado.	– Protección contra arranques frecuentes. Espere de 3 a 4 minutos para que el compresor comience a funcionar.
2. La unidad de aire acondicionado no funciona.	– Falla de alimentación o se debe reemplazar el fusible. – El enchufe de alimentación está desconectado. – Es posible que su temporizador de demora se haya configurado incorrectamente. – Si el fallo sigue después de estas verificaciones, contacte con el instalador de la unidad de aire acondicionado.
3. El flujo de aire es demasiado bajo.	– El filtro de aire está sucio. – Las puertas o ventanas están abiertas. – La aspiración y descarga de aire están obstruidas. – La temperatura regulada no es lo suficientemente alta.
4. El flujo de aire de descarge huele mal.	– Estos olores se pueden deber a particularas de humo de cigarrillo, perfume, sudor, etc. que se hayan adherido al serpentín.
5. Condensación en la rejilla de aire frontal de la unidad interior.	– Esto es causado por la humedad del aire después de un largo período de operación. – La temperatura establecida es demasiado baja, aumente la configuración de temperatura y opere la unidad a una velocidad alta del ventilador.
6. Agua que sale de la unidad de aire acondicionado.	– Apague la unidad y llame al distribuidor.

Si el fallo persiste, llame a su distribuidor/técnico local.

# Cuidado y limpieza

## ⚠ PRECAUCIÓN

- Antes de limpiar, asegúrese de detener la operación y apagar el interruptor de circuito.
- No toque las aletas de aluminio de la unidad interior. Si toca esas partes, puede causar una lesión.
- Evite el contacto directo de cualquier limpiador de tratamiento de bobinas en una pieza de plástico. Esto puede causar que la pieza de plástico se deforme como resultado de una reacción química.

## ■ Referencia rápida

### Piezas de limpieza

#### Panel frontal

- Limpie con un paño suave y húmedo.
- Solo se puede usar detergente neutro.

**Si esta sucio**



#### Filtro de aire

- Aspire el polvo o lave el filtro.

**Una vez cada 2 semanas**

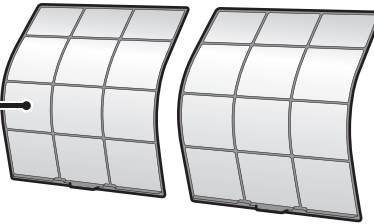
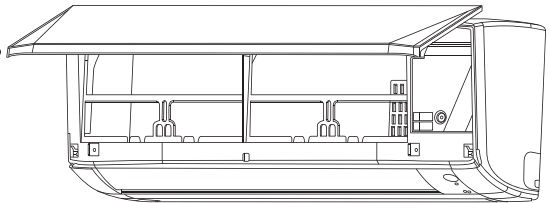

#### Unidad interior, unidad exterior y mando a distancia

- Límpielos con un paño suave.

**Si esta sucio**

## Nota

.....  
**Para la limpieza, no utilice ninguno de los siguientes:**

- Agua más caliente que 40°C/104°F
  - Líquido volátil como benceno, gasolina y diluyente
  - Compuestos para pulir
  - Materiales ásperos como un cepillo de fregar
- .....

# Filtro de aire

## 1. Saque los filtros de aire.

- Abra el panel frontal
- Empuje la pestaña del filtro en el centro de cada filtro de aire un poco hacia arriba, luego tire hacia abajo.

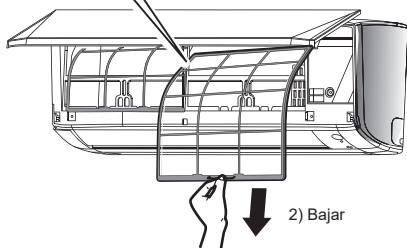
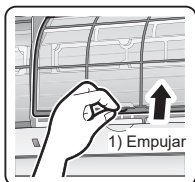

## 2. Lave los filtros de aire con agua o límpielos con una aspiradora.

- Se recomienda limpiar los filtros de aire cada 2 semanas.

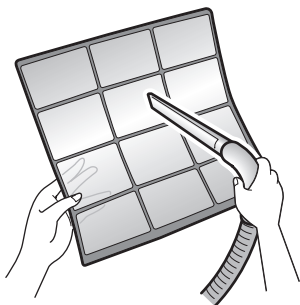

### Si el polvo no se desprende fácilmente

- Lave los filtros de aire con un detergente neutro diluido con agua tibia, luego séquelos a la sombra.
- Asegúrese de retirar el filtro desodorizante de apatito de titanio. Consulte "**Filtro desodorizante de apatito de titanio**" en la página siguiente.



## 3. Ajuste los filtros como estaban y cierre el panel frontal lentamente.

- Presione el panel frontal en ambos lados y en el centro.

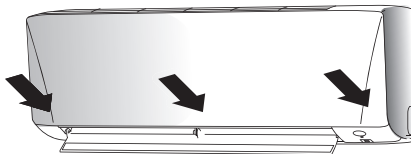

\* La apariencia de la unidad interior puede diferir de algunos modelos.

## PRECAUCIÓN

- No toque las aletas de aluminio con las manos desnudas cuando monte o desmonte el filtro.



## ■ Filtro desodorizante de apatito de titanio

El filtro desodorizante de apatito de titanio se puede renovar lavándolo con agua una vez cada 6 meses. Recomendamos reemplazarlo una vez cada 3 años.

### 1. Quitar el filtro desodorizante de apatito de titanio.

- Abra el panel frontal y saque el filtro de aire.
- Retire el filtro desodorizante de apatito de titanio de la parte posterior del filtro de aire.

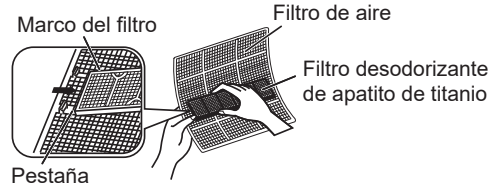
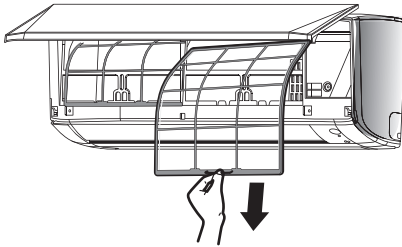

### 2. Limpie o reemplace el filtro desodorizante de apatito de titanio.

#### [Mantenimiento]

2-1 aspire los polvos y sumérgalos en agua tibia o agua durante unos 10 a 15 minutos si la tierra es pesada.

2-2 Después del lavado, sacuda el agua restante y seque a la sombra.

#### [Reemplazo]

Retire el filtro de la parte posterior del filtro de aire

- Deseche el filtro viejo como residuos no inflamables.

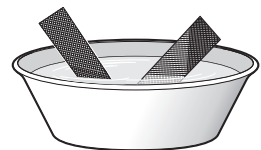

### 3. Coloque los filtros como estaban y cierre el panel frontal.

- Presione el panel frontal en ambos lados y el centro.



\*La apariencia de la unidad interior puede diferir de algunos modelos.

# Cómo abrir el panel frontal

## 1. Abra el panel frontal.

- Sostenga el panel en los rebajes de la unidad principal (2 rebajes en los lados derecho e izquierdo) y levántelo hasta que se detenga.

## 2. Retire el panel frontal.

- Mientras levanta más el panel frontal, deslícelo hacia la derecha y tire hacia el lado frontal. El eje giratorio derecho está desmontado. Deslice el eje giratorio izquierdo hacia la izquierda y tire de él hacia el lado frontal para extraerlo.

## 3. Coloque el panel frontal.

- Alinee los ejes giratorios derecho e izquierdo del panel frontal con las ranuras y empújelos por completo.
- Cierre suavemente el panel frontal. (Empuje ambos extremos y el centro en el panel frontal.)

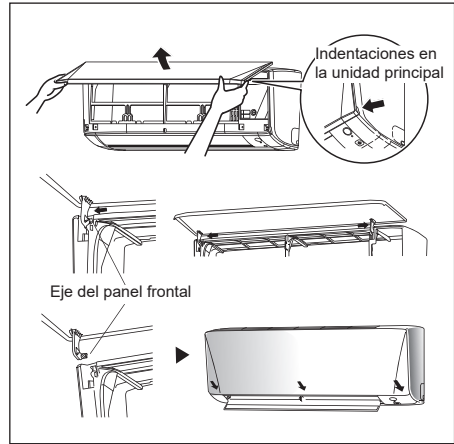

## PRECAUCIÓN

- No toque las partes metálicas de la unidad interior. Puede causar una lesión.
- Al retirar o colocar el panel frontal, sostenga el panel firmemente con la mano para evitar que se caiga.
- Para la limpieza, no use agua caliente a más de 40°C / 104°F, benceno, gasolina, diluyentes ni otros aceites volátiles, compuestos para pulir, cepillos para restregar ni otras cosas para las manos.
- Después de limpiar, asegúrese de que el panel frontal esté bien fijo.

## Cuando la unidad no debe utilizarse durante un período prolongado de tiempo

Opere la unidad durante 2 horas con la siguiente configuración.

Modo de funcionamiento:  
fresco  
Temperatura: 30°C/86°F



Retire el enchufe de alimentación. Si está utilizando un circuito eléctrico independiente para su unidad, corte el circuito. Retire las pilas del mando a distancia.

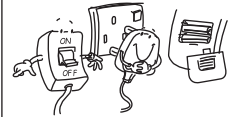

# SOMMAIRE

## À LIRE AVANT UTILISATION

Précautions de sécurité .....	2
Présentation De La Télécommande.....	6
Préparation avant utilisation.....	7

## FONCTIONNEMENT

Fonctionnement des modes AUTO · COOL · DRY · FAN · HEAT .....	10
Ajustement de la direction du flux d'air .....	13
Fonctionnement des modes ECO+ .....	14
Fonctionnement des modes SLEEP .....	15
Fonctionnement des modes POWERFUL .....	16
Fonctionnement des modes QUIET.....	17
Fonctionnement des modes LED.....	18
Fonctionnement des modes TIMER.....	19
Diagnostic des anomalies .....	21

## DÉPANNAGE 24

## ENTRETIEN ET NETTOYAGE 25

### **Remarque :**

Les illustrations de ce manuel sont uniquement destinées à l'explication de l'utilisateur et peuvent différer de la machine réelle. Ils sont susceptibles d'être modifiés sans préavis pour le développement de futurs produits.

# Précautions de sécurité

## AVERTISSEMENT PROP 65 POUR LES CONSOMMATEURS CALIFORNIENS

### AVERTISSEMENT

Cancer et troubles de la reproduction -  
[www.P65Warnings.ca.gov](http://www.P65Warnings.ca.gov)

3P602544-1



Lire soigneusement les précautions dans ce manuel avant d'utiliser l'unité.

- Après lecture de ce manuel, le conserver dans un endroit pratique pour pouvoir vous y référer à chaque fois que cela est nécessaire. Si l'équipement est transféré à un nouvel utilisateur, s'assurer de donner également le manuel.
- Conservez ce manuel à un endroit où l'opérateur peut facilement le trouver.
- Lire soigneusement toutes les précautions de sécurité dans ce manuel avant d'utiliser l'unité.
- Pour des raisons de sécurité, l'opérateur doit lire attentivement les mises en garde suivantes.
- Les précautions décrites ici sont classées en AVERTISSEMENT et MISE EN GARDE. Ces deux catégories contiennent des informations importantes concernant la sécurité. S'assurer de respecter impérativement toutes les précautions.



### AVERTISSEMENT

Le non respect de ces instructions peut entraîner des blessures corporelles voire la mort.



### MISE EN GARDE

Le non respect de ces instructions peut entraîner des dommages matériels ou des blessures corporelles, pouvant être graves selon les circonstances.



Ne jamais essayer.



S'assurer de suivre les instructions.



Veillez à établir une connexion à la terre.



Ne jamais mouiller le climatiseur ou la télécommande avec de l'eau.



Ne jamais toucher le climatiseur ou la télécommande avec les mains mouillées.



### AVERTISSEMENT

- Afin d'éviter tout incendie, explosion ou blessure, ne faites pas fonctionner l'appareil lorsque des gaz nocifs, y compris inflammables ou corrosifs, sont détectés à proximité de l'appareil. 
- Il est néfaste pour la santé de s'exposer au flux d'air sur une période prolongée.
- Ne pas placer d'objets, notamment des tiges, vos doigts, etc., dans l'entrée et la sortie d'air. Le contact avec les pales du ventilateur à haute vitesse du climatiseur pourrait entraîner un dysfonctionnement du produit, endommager le produit ou causer des blessures.
- N'essayez pas de réparer, de démonter, de réinstaller ou de modifier vous-même le climatiseur, car cela pourrait entraîner des fuites d'eau, des chocs électriques ou des risques d'incendie.
- Ne pas essayer d'installer ou de réparer le climatiseur vous-même. Un travail incorrect pourrait entraîner une fuite d'eau, des chocs électriques ou des risques d'incendie. Veuillez contacter votre distributeur local ou du personnel qualifié pour l'installation et l'entretien.

- N'utilisez pas de spray inflammable à proximité du climatiseur, sous peine de provoquer un incendie.
- Ne pas placer d'objets inflammables, comme des aérosols, à moins de 1 mètre de la sortie d'air. Les bombes aérosols peuvent exploser sous l'effet de l'air chaud provenant des unités intérieures ou extérieures.
- Si le climatiseur fonctionne mal (odeur de brûlé, etc.), coupez l'alimentation de l'appareil et contactez votre revendeur local. Une utilisation continue dans ces circonstances pourraient entraîner une panne, des chocs électriques ou des risques d'incendie.
- Ne pas utiliser de réfrigérant autre que celui indiqué sur l'unité extérieure (R410A) lors de l'installation, du déplacement ou de réparations. L'utilisation d'un autre réfrigérant pourrait causer des problèmes ou endommager l'unité, et provoquer des blessures corporelles.



- Si le climatiseur ne se refroidit pas correctement, le réfrigérant pourrait fuir ; appeler donc votre distributeur. Lorsque vous effectuez des réparations qui incluent l'ajout de réfrigérant, vérifiez le contenu des réparations avec notre personnel de service.
- Ne pas laver le climatiseur à l'eau, car cela pourrait entraîner des chocs électriques voire un incendie.
- Veillez à installer un interrupteur de circuit de défaut à la terre. L'absence d'installation d'un interrupteur de circuit de défaut à la terre peut entraîner des chocs électriques ou un incendie.
- Connecter le climatiseur uniquement au circuit d'alimentation spécifié. Les alimentations électriques autres que celles spécifiées peuvent provoquer des chocs électriques, des surchauffes et des incendies.



- Veillez à mettre l'unité à la terre. Ne mettez pas l'appareil à la terre sur une conduite d'électricité, un paratonnerre ou un fil de terre de téléphone. Une mise à la terre incorrecte peut entraîner des chocs électriques.



## MISE EN GARDE

- Être conscient qu'une exposition directe prolongée à l'air frais ou chaud émis par le climatiseur, ou à un air trop frais ou trop chaud, peut être nocive à votre condition physique et à votre santé.
- Ne pas utiliser le climatiseur à des fins autres que celles pour lesquelles il a été conçu.
- Ne pas utiliser le climatiseur pour refroidir des instruments de précision, des aliments, des plantes, des animaux ou des œuvres d'art, car cela pourrait nuire à la performance, la qualité et/ou la longévité de l'objet concerné.
- Ne pas exposer de plantes ni d'animaux directement au flux d'air émis par l'unité, car cela pourrait avoir des effets néfastes.
- Ne placez pas les appareils qui produisent des flammes exposées dans des endroits exposés au flux d'air de l'appareil, car cela pourrait nuire à la combustion du brûleur.
- Ne pas bloquer les entrées et les sorties d'air. Un flux d'air perturbé pourrait entraîner une performance insuffisante ou un problème.
- Attention aux risques d'incendie en cas de fuite de réfrigérant. Si le climatiseur ne fonctionne pas correctement, c'est-à-dire s'il ne produit pas d'air froid ou chaud, des fuites de réfrigérant peuvent en être la cause. Consulter votre distributeur pour qu'il vous aide. Le réfrigérant à l'intérieur du climatiseur est sûr et normalement il ne fuit pas. Toutefois, en cas de fuite, le contact avec un brûleur, un appareil de chauffage ou une cuisinière exposés peut entraîner la production de gaz nocifs. Ne plus utiliser le climatiseur jusqu'à la confirmation par une personne de service qualifiée que la fuite a été réparée.
- Ne pas placer d'objets sensibles à l'humidité directement au-dessous des unités intérieures et extérieures. Dans certaines conditions, la condensation sur l'unité principale ou les tuyaux du réfrigérant, la saleté du filtre à air ou une obstruction des canalisations pourraient provoquer un écoulement, entraînant un encrassement ou une panne de l'objet concerné.
- Après une utilisation prolongée, vérifier que le socle de l'unité et ses supports ne sont pas endommagés. En cas de dommages non réparés, l'unité pourrait tomber et provoquer des blessures.
- Pour éviter des blessures, ne pas toucher l'entrée d'air ni les ailettes en aluminium des unités intérieures et extérieures.
- L'appareil n'est pas conçu pour être utilisé par de jeunes enfants sans surveillance ou des personnes handicapées. Des troubles des fonctions corporelles et de la santé pourraient survenir.
- Les enfants doivent être supervisés pour s'assurer qu'ils ne jouent pas avec l'unité ou sa télécommande. L'utilisation accidentelle par un enfant pourrait entraîner des troubles des fonctions corporelles et de la santé.



- Ne vous asseyez pas sur l'unité extérieure, ne posez pas d'objets sur l'unité, et ne tirez pas sur l'unité. Cela pourrait entraîner des accidents, comme une chute ou un effondrement, avec pour conséquences des blessures, un dysfonctionnement du produit ou un produit endommagé.
- Ne provoquez pas d'impact sur les unités intérieures et extérieures, sinon le produit pourrait être endommagé.
- Ne pas poser d'objets autour de l'unité intérieure. Cela pourrait avoir une influence néfaste sur les performances, la qualité du produit et la durée de vie du climatiseur.
- Prendre soin de ne pas laisser les animaux domestiques uriner sur le climatiseur. Le fait d'uriner sur le climatiseur pourrait entraîner des chocs électriques voire un incendie.
- Ne vous asseyez pas et ne vous accrochez pas au panneau. Le panneau peut tomber, ce qui peut causer des blessures ou un dysfonctionnement du produit.
- Ne faites pas osciller le panneau. Le panneau peut heurter des personnes ou des objets, ce qui peut causer des blessures ou des dommages matériels.
- Ne laissez pas les enfants jouer autour du panneau. Des blessures ou des dommages matériels peuvent en résulter.
- Ne tirez pas sur les fils. Le fil peut être cassé et le panneau peut tomber, ce qui peut causer des blessures ou des dommages matériels.
- Ne placez pas d'obstacles sur le parcours. Le panneau peut tomber, ce qui peut causer des blessures ou des dommages matériels.
- Ne pliez pas et n'endommagez pas les fils. Les fils peuvent être cassés et le panneau peut tomber, ce qui peut causer des blessures ou des dommages matériels.
- Ne posez pas d'objets sur le panneau, sous peine d'entraîner un dysfonctionnement de la production.
- N'utilisez pas un support instable au moment de faire fonctionner ou d'entretenir le climatiseur, sous peine de vous renverser ou de vous blesser.
- Placer la télécommande dans un endroit hors de portée des enfants. Une utilisation incorrecte de la télécommande pourrait provoquer des blessures.

- Pour éviter une diminution d'oxygène, s'assurer que la pièce est correctement ventilée si l'équipement, comme un brûleur, est utilisé en combinaison avec le climatiseur. 
- Avant de nettoyer, assurez-vous d'arrêter le fonctionnement de l'appareil, de mettre le disjoncteur hors tension ou de débrancher le cordon d'alimentation. Sinon, un choc électrique ou des blessures pourraient survenir.
- En fonction de l'environnement, un interrupteur de circuit de défaut à la terre doit être installé. L'absence d'un interrupteur de circuit de défaut à la terre peut entraîner des chocs électriques.
- Disposer le tuyau de vidange de manière à garantir une vidange régulière. Une vidange incomplète pourrait mouiller le bâtiment, les meubles, etc.
- Ne pas placer d'objets à proximité immédiate de l'unité extérieure, et ne pas laisser de feuilles et d'autres débris s'accumuler autour de l'unité.  
Les feuilles fourmillent de petits animaux pouvant pénétrer dans l'unité.  
Une fois à l'intérieur de l'unité, ces animaux pourraient provoquer des dysfonctionnements, de la fumée ou un incendie lorsqu'ils entrent en contact avec les parties électriques.

- Pour éviter les chocs électriques, ne pas utiliser l'unité avec les mains humides. 

- Ne pas laver l'unité intérieure avec trop d'eau, utiliser uniquement un chiffon légèrement humide. 
- Ne pas poser de choses, comme des récipients contenant de l'eau ou autre chose, sur l'unité. L'eau pourrait pénétrer dans l'unité et abîmer les isolations électriques, entraînant un choc électrique.

### **Emplacement d'installation.**

- Pour installer le climatiseur dans les types d'environnement suivants, consulter le distributeur.
  - Lieux où l'environnement est huileux ou où il y a de la vapeur ou de la suie.
  - Environnement salin, comme les zones côtières.
  - Environnements avec production de gaz sulfurique, comme les sources chaudes.
  - Environnements où la neige pourrait bloquer l'unité extérieure.
- Assurez-vous que l'unité intérieure se trouve à au moins 3,5 pieds de tout poste de télévision ou de radio (l'unité peut provoquer des interférences avec l'image ou le son).
- La vidange de l'unité extérieure doit être évacuée dans un endroit de bon drainage.

### **Prendre en compte les nuisances sonores pour vos voisins.**

- Faire également attention au bruit de fonctionnement.
  - Sélectionner les types d'emplacement suivants :
    - A. Un emplacement pouvant supporter le poids du climatiseur avec moins de bruits et de vibrations dûs au fonctionnement.
    - B. Un emplacement où le flux d'air chaud de la sortie d'air de l'unité extérieure et le bruit de fonctionnement ne sont pas une nuisance pour les voisins.
  - S'assurer qu'il n'y a pas d'obstructions à proximité de la sortie d'air de l'unité extérieure.
  - Les obstructions pourraient entraîner de mauvaises performances et augmenter le bruit de fonctionnement. Si un bruit anormal se produit, demander conseil à votre distributeur.

### **Travaux électriques.**

- Pour l'alimentation électrique, s'assurer d'utiliser un circuit électrique séparé dédié au climatiseur.

### **Déplacement du système.**

- Consulter votre distributeur Daikin à propos du réaménagement et du déplacement.

# PRÉSENTATION DE LA TÉLÉCOMMANDE

## Affichage (LCD)

• Afficher les paramètres actuels.  
(Cette illustration montre l'affichage complet du panneau LCD, y compris les fonctions pour les modèles de télécommande applicables uniquement).

## Bouton ON/OFF

• Démarrer/arrêter le fonctionnement.

## Bouton FAN

• Change la vitesse de fonctionnement du ventilateur.

## Bouton QUIET

• Activer / désactiver la fonction QUIET.

## Bouton Mode

• Changer les modes de fonctionnement disponibles.

## Bouton LED

• Changer l'affichage des indications.

## Bouton Minuterie ON Timer

• Activer / désactiver et changer le paramètre de la Minuterie ON.

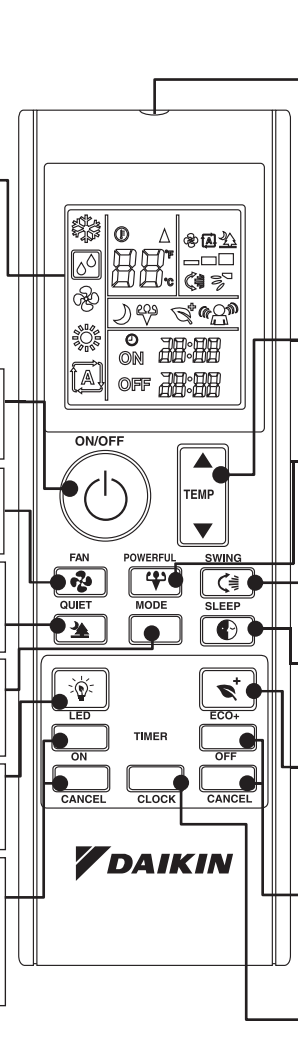

## Émetteur de signaux IR

• Pour activer la transmission de signaux, diriger l'émetteur vers l'unité intérieure.  
Remarque : si un obstacle se trouve entre l'émetteur et l'unité intérieure, la transmission de signaux pourrait ne pas être efficace.

## Bouton de réglage de la température

• Augmenter / diminuer le réglage de la température.

## Bouton POWERFUL

• Activer / désactiver la fonction POWERFUL.

## Bouton UP-DOWN SWING

• Diriger le flux d'air dans le sens haut-bas.

## Bouton SLEEP

• Activer / désactiver la fonction SLEEP.

## Bouton ECO+

• Activer / désactiver la fonction ECO+.

## Bouton Minuterie OFF Timer

• Activer / désactiver et changer le paramètre de la Minuterie OFF.

## Bouton CLOCK



• Changes le réglage HTR.



# Préparation avant utilisation

## ■ Accessoires

Les accessoires suivants sont fournis.

Vis pour cloison sèche	Piles	Support de la télécommande
		
2	2	1

## ■ Pour introduire les piles

1. Retirer le couvercle du compartiment des piles au dos de la télécommande.
2. Insérer deux piles sèches (LR03:AAA).
3. Placer le couvercle du compartiment des piles comme il était avant.

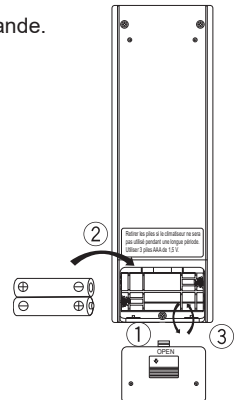

## ■ À propos des piles

- Retirer les piles de la télécommande si le climatiseur ne sera pas utilisé pendant une longue période.
- Lors du remplacement des piles, il est conseillé de remplacer les deux piles par des piles du même type.
- Les piles doivent être remplacées une fois par an. Cependant, si l'affichage de la télécommande commence à faiblir ou si ses performances se dégradent nettement, remplacer les deux piles par de nouvelles piles AAA:LR03.
- Les piles jointes sont fournies pour la première utilisation du climatiseur. La durée d'utilisation de ces piles dépend de la date de fabrication du climatiseur.

# Préparation avant utilisation

## ■ Pour utiliser la télécommande

- Orienter l'émetteur de la télécommande vers le récepteur de l'unité intérieure.
- S'assurer qu'il n'y a aucune obstruction, comme des rideaux, entre l'unité intérieure et la télécommande. Autrement, la transmission de signaux ne réussira pas.
- La distance maximum pour une communication réussie est d'environ 7 m.

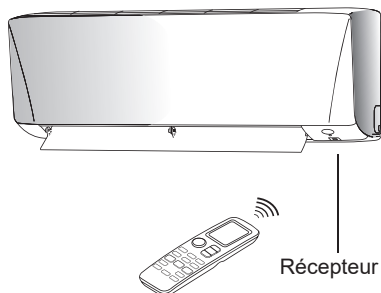

## ■ Pour fixer le support de la télécommande au mur

1. Choisir un emplacement où le signal est en mesure d'atteindre l'unité.
2. Fixer le support sur un mur, un pilier, etc. à l'aide des vis fournies avec le support.
3. Placer la télécommande sur le support.

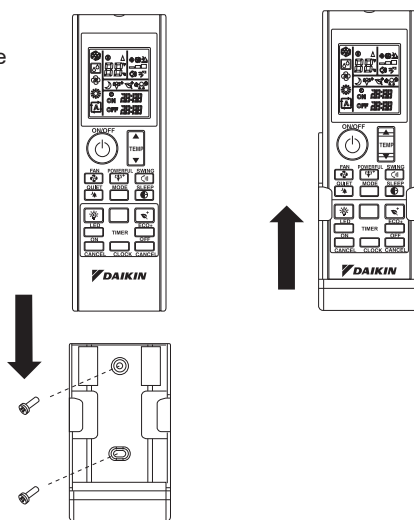

## ■ À propos de la télécommande

- Ne pas faire tomber ni mouiller la télécommande.
- Ne jamais exposer la télécommande à la lumière directe du soleil.
- La poussière sur la lentille de l'émetteur réduira sa sensibilité.
- La communication de signaux pourrait être affectée si le climatiseur est installé près d'une lampe fluorescente avec allumage de type électronique (comme une lampe avec onduleur) dans la pièce.

# Préparation avant utilisation

## ■ Pour régler l'horloge

1. Appuyer sur le bouton **CLOCK** et le maintenir enfoncé pour régler l'heure.

• ① **00:00** clignote.

• Par exemple, l'heure actuelle est 8 heure du matin,

① **08:00** s'affichera.

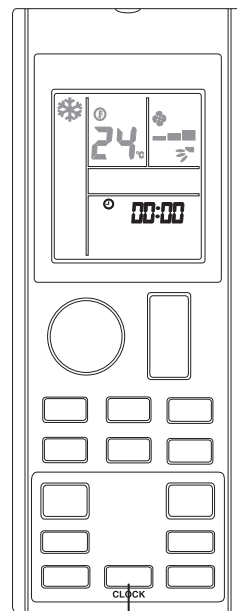

## ■ Remarque

- .....
- La télécommande est automatiquement en mode de réglage de l'horloge après l'insertion des piles. Il est conseillé aux utilisateurs de terminer le réglage de l'horloge avant utilisation.
- .....

# Fonctionnement des modes AUTO • COOL • DRY • FAN • HEAT

## ■ Pour démarrer le fonctionnement

1. Appuyer sur le bouton  pour démarrer le fonctionnement de l'unité.

2. Appuyer sur le bouton **MODE** pour choisir le mode de fonctionnement souhaité.

• Chaque pression sur le bouton fait défiler les modes de fonctionnement disponibles dans l'ordre ci-dessous :

**Modèle de pompe à chaleur :**

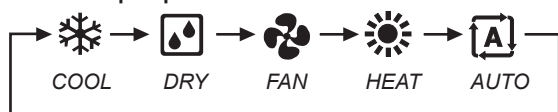

**Modèle de refroidissement uniquement :**

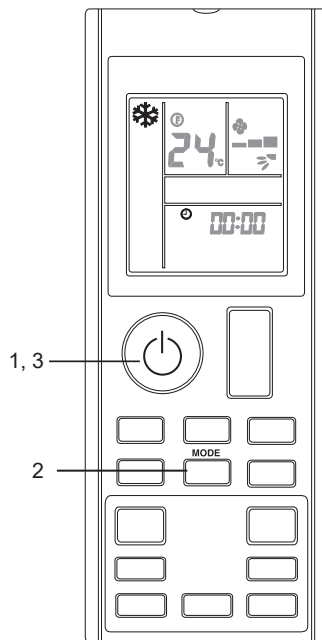
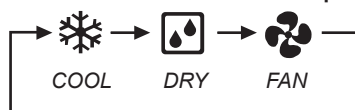

## ■ Pour arrêter le fonctionnement

3. Appuyer à nouveau sur le bouton  pour arrêter le fonctionnement de l'unité.

### • Remarque

Mode de fonctionnement	Description
COOL	Le climatiseur refroidit la pièce en envoyant la chaleur vers l'unité extérieure.
DRY	Le climatiseur fonctionne pour contrôler l'humidité de la pièce en régulant la vitesse du ventilateur de l'unité intérieure. Par conséquent, l'ajustement manuel de la vitesse du ventilateur dans le mode DRY n'est pas disponible.
FAN	L'unité intérieure du climatiseur fonctionnera uniquement en mode ventilateur.
HEAT	Le climatiseur chauffe une pièce à la température de consigne.
AUTO	Le climatiseur refroidit ou chauffe une pièce à la température de consigne. Il passe automatiquement du refroidissement au chauffage si nécessaire.

## ■ Remarques sur les conditions de fonctionnement

- Le climatiseur consommera toujours une petite quantité d'électricité, même lorsqu'il est en mode veille.
- S'assurer que l'alimentation électrique / le disjoncteur sont hors tension si le climatiseur ne sera pas utilisé pendant une longue période.

## ■ Pour modifier le réglage de la température

### 4. Appuyer sur le bouton .

- Les segments de température sur l'affichage LCD changeront à chaque pression sur le bouton ▲ ou ▼.

Mode de fonctionnement	COOL	HEAT	AUTO	DRY	FAN
Régler la plage de température	60°F - 86°F	60°F - 86°F	60°F - 86°F	60°F - 86°F	Sans objet

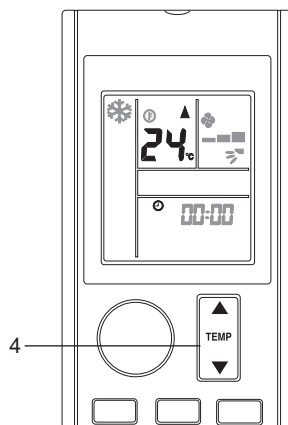

- Appuyer simultanément sur ▲ et ▼ pour modifier l'unité d'affichage de la température en Celcius (°C) ou Fahrenheit (°F).

- Par exemple,  $24^{\circ}\text{C}$  ➡  $76^{\circ}\text{F}$

## ■ Conseils pour économiser de l'énergie

- Maintenez la température à un niveau modéré (ne refroidissez pas trop la pièce).
- Nettoyer les filtres à air pour empêcher un encrassement qui pourrait contribuer à un fonctionnement inefficace et à un gaspillage d'énergie.

\*\* Il est recommandé de nettoyer le filtre une fois toutes les 2 semaines pour une utilisation régulière.

## ■ Pour modifier le réglage de la vitesse du ventilateur

### 5. Appuyer sur le bouton .

- Chaque pression sur le bouton fait défiler le mode de vitesse du ventilateur dans l'ordre.
- En mode **COOL**, **HEAT**, et **AUTO** :

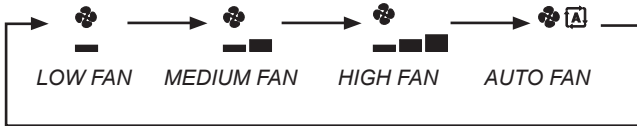

- En mode **FAN** :



- Le réglage de la vitesse du ventilateur n'est pas disponible en mode **DRY**.

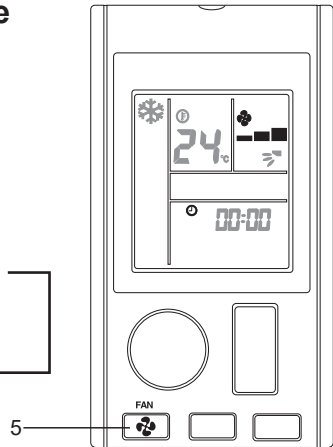



## ■ Remarques sur le réglage de la vitesse du ventilateur

- Lorsque la vitesse du ventilateur est réglée sur vitesse du ventilateur AUTO, le débit d'air s'ajustera automatiquement selon la température de la pièce et le réglage de température sélectionné par l'utilisateur.
- L'effet de refroidissement et de chauffage sera affecté à un débit d'air plus faible.

## Ajustement de la direction du flux d'air

### ■ Pour modifier le flux d'air dans une direction haut-bas (oscillation UP-DOWN)

1. Appuyer sur le bouton .

- Pour distribuer dans une direction spécifique, appuyer sur le bouton  et attendre que la ventelle se déplace dans la direction souhaitée et appuyer à nouveau sur le bouton.

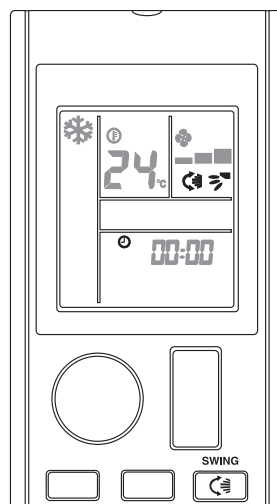

# Fonctionnement des modes ECO+

## ■ Pour démarrer le mode ECO+

1. Appuyer sur le bouton .

-  apparaîtra sur l'affichage LCD.

## ■ Pour annuler le mode ECO+

2. Appuyer sur le bouton .

-  disparaîtra de l'affichage LCD. Le réglage précédent utilisé avant le mode ECO+ sera rétabli.

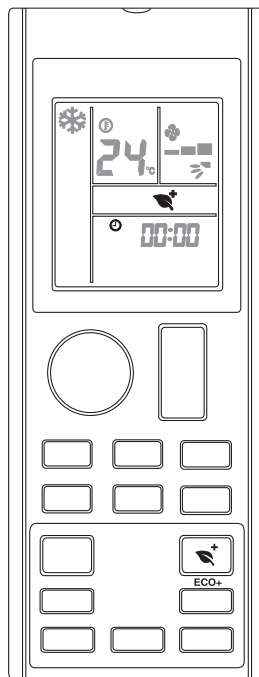

## ■ Remarques sur le mode ECO+

- Cette opération permet d'ajuster les conditions de fonctionnement au niveau d'économie d'énergie en limitant la consommation électrique maximale du climatiseur.
- Le mode ECO+ sera arrêté si le mode SLEEP est activé.
- ECO+ est disponible uniquement en mode COOL et HEAT.



# Fonctionnement des modes SLEEP

## ■ Pour démarrer le mode SLEEP

1. Appuyer sur le bouton .

-  apparaîtra sur l'affichage LCD.
- Les témoins lumineux à LED de l'unité faibliront.

## ■ Pour annuler le mode SLEEP

2. Appuyer sur le bouton .

-  disparaîtra de l'affichage LCD. Le réglage précédent utilisé avant le mode SLEEP sera rétabli.

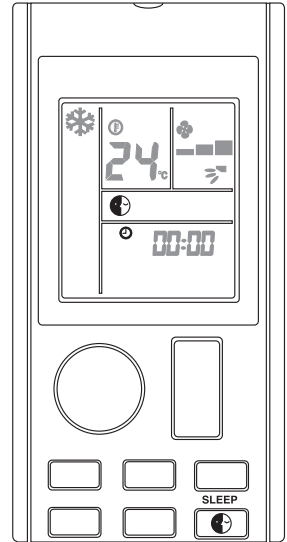

## ■ Remarques sur le mode SLEEP

- Cette opération ajuste automatiquement la température de consigne du climatiseur pour offrir un environnement de sommeil confortable.

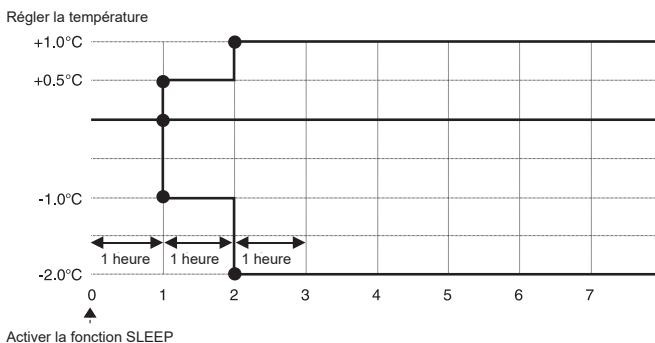

- SLEEP est disponible uniquement en mode COOL, HEAT et AUTO.
- Le mode SLEEP sera arrêté si le mode ECO+ est activé.

# Fonctionnement des modes POWERFUL

## ■ Pour démarrer le mode POWERFUL

1. Appuyer sur le bouton .

-  apparaîtra sur l'affichage LCD.
- Le mode POWERFUL se termine dans 20 minutes. Le réglage précédent utilisé avant le mode POWERFUL sera rétabli.

## ■ Pour annuler le mode POWERFUL

2. Appuyer sur le bouton .

-  disparaîtra de l'affichage LCD. Le réglage précédent utilisé avant le mode POWERFUL sera rétabli.

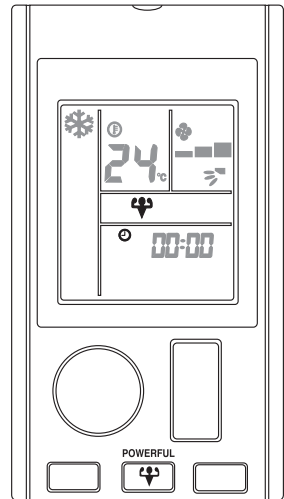

## ■ Remarques sur le mode POWERFUL

- Ce mode ne peut pas fonctionner avec QUIET.
- Dans le cas où POWERFUL est démarré, il primera temporairement sur le fonctionnement d'autres fonctions pendant 20 minutes.
- Le mode POWERFUL sera arrêté si la vitesse du ventilateur est ajustée. La priorité sera donnée au dernier bouton utilisé.
- Le bruit du fonctionnement de l'unité intérieure semblera plus fort pendant le mode POWERFUL.
- Le mode POWERFUL n'augmentera pas la capacité du climatiseur si le climatiseur fonctionne déjà à sa capacité maximum.
- POWERFUL est uniquement disponible en mode COOL et HEAT.

# Fonctionnement des modes QUIET

## ■ Pour démarrer le mode QUIET

1. Appuyer sur le bouton .

-  apparaîtra sur l'affichage LCD.

## ■ Pour annuler le mode QUIET

2. Appuyer sur le bouton .

-  disparaîtra de l'affichage LCD. Le réglage précédent utilisé avant le mode QUIET sera rétabli.

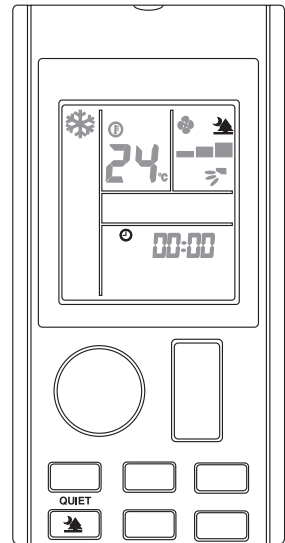

## ■ Remarques sur le mode QUIET

- Le bruit du fonctionnement de l'unité intérieure semblera moins fort pendant le mode QUIET.
- L'effet de refroidissement et de chauffage sera plus faible en mode QUIET.
- Le mode QUIET s'arrêtera si la vitesse du ventilateur est ajustée ou si le mode POWERFUL est activé.
- La priorité sera donnée au dernier bouton utilisé.
- QUIET est uniquement disponible en mode COOL et HEAT.

# Fonctionnement des modes LED

## ■ Pour modifier ou éteindre l'affichage des indications sur l'unité intérieure

### 1. Appuyer sur le bouton .

- En appuyant sur le bouton et en le maintenant enfoncé, on modifie l'affichage des indications sur l'unité intérieure.
- Par exemple,

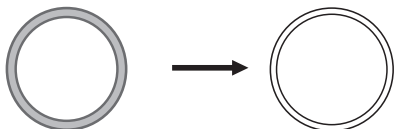

Témoin lumineux ON

Témoin lumineux OFF

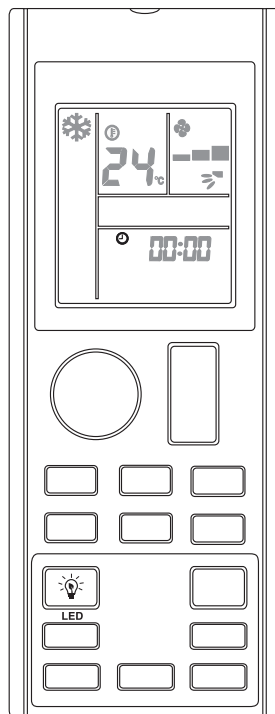

TÉMOINS LUMINEUX À LED

## ■ Remarques sur l'affichage des indications de l'unité intérieure

### *Pour l'affichage des indications d'état des modes de fonctionnement :*

- Mode COOL : Bleu clair
- Mode HEAT : Orange
- Mode FAN : Jaune

# Fonctionnement des modes TIMER

## ■ Pour utiliser le mode OFF TIMER

- S'assurer que le réglage de l'horloge est réglé sur l'heure actuelle (consulter la méthode pour régler l'horloge dans préparation avant utilisation).

1. Appuyer sur le bouton .

- OFF  apparaîtra sur l'affichage LCD.

2. Appuyer sur  pour définir le réglage de l'arrêt par minuterie.

- Régler l'heure d'arrêt souhaitée en appuyant sur le bouton OFF TIMER de manière continue.

## ■ Pour annuler le mode OFF TIMER

3. Appuyer sur le bouton  pour annuler OFF TIMER.

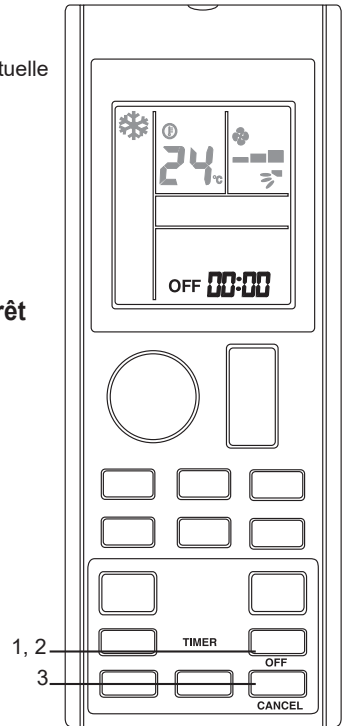

## ■ Pour utiliser le mode ON TIMER

- S'assurer que le réglage de l'horloge est réglé sur l'heure actuelle (consulter la méthode pour régler l'horloge dans préparation avant utilisation).

1. Appuyer sur le bouton .

- ON  apparaîtra sur l'affichage LCD.

2. Appuyer sur  pour définir le réglage du démarrage par minuterie.

- Régler l'heure d'arrêt souhaitée en appuyant sur le bouton **ON TIMER** de manière continue. Si la minuterie est réglée sur 7 h 30, le climatiseur se mettra en marche à 7 h 30 précises.

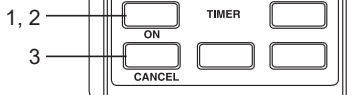

## ■ Pour annuler le mode ON TIMER

3. Appuyer sur le bouton  pour annuler ON TIMER.

## ■ Remarques sur le réglage de TIMER

- Le réglage ON TIMER partage le même segment avec le réglage CLOCK sur l'affichage LCD.
- L'affichage LCD affichera uniquement le réglage TIMER après le réglage de ON TIMER et/ou OFF TIMER.
- Le réglage du TIMER se termine automatiquement si aucun bouton n'est pressé après avoir clignoté pendant 3s.

# Diagnostic des anomalies

## ■ Pour effectuer le diagnostic des codes d'erreur



1. Appuyer sur le bouton  ou  et le maintenir enfoncé pendant 5 secondes.

•  clignote.

2. Appuyer sur  ou  pour vérifier le code d'erreur.

• Appuyer de manière répétée sur le bouton jusqu'à l'émission d'un long « bip » par l'unité intérieure.

## ■ Pour quitter le diagnostic des codes d'erreur

3. Appuyer sur le bouton  ou  et le maintenir enfoncé pendant 5 secondes.

• L'affichage des codes s'annulera de lui-même si le bouton n'est pas utilisé pendant 1 minute.

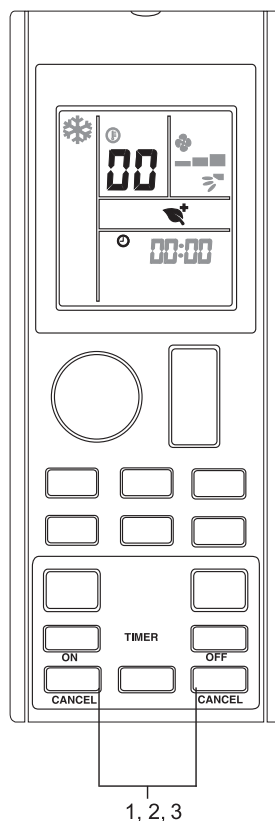

## ■ Remarque

- Un « bip » bref suivi de deux « bips » consécutifs émis par l'unité intérieure indique un code d'erreur de non correspondance.
- L'utilisateur ne doit pas essayer de réparer ni de modifier le climatiseur, car tout travail incorrect pourrait entraîner un choc électrique voire un incendie.
- Consulter le personnel de service au cas où le climatiseur est défectueux.

## ■ Définition des codes d'erreur

Code d'erreur	Signification
00	Normal
A1	Erreur de la carte du circuit imprimé intérieure
A3	Anomalie de la pompe de vidange
A5	Antigel
A6	Anomalie du moteur du ventilateur intérieur
AH	Anomalie du purificateur d'air électrique
C4	Thermistance de l'échangeur thermique (1) intérieur en court-circuit / ouverte
C5	Thermistance de l'échangeur thermique (2) intérieur en court-circuit / ouverte
C7	Erreur de la fin de course de la ventelle
C9	Thermistance de la pièce intérieure en court-circuit / ouverte
E1	Erreur de la carte du circuit imprimé extérieure
E3	Protection contre une pression élevée
E4	Protection contre une pression basse
E5	Verrouillage du moteur du compresseur / surcharge du compresseur
E6	Erreur de démarrage du compresseur
E7	Verrouillage du moteur du ventilateur CC extérieur
E8	Surintensité d'entrée CA
E9	Erreur des vannes à détente électroniques
EA	Erreur des vannes à quatre voies
F3	Surchauffe du tuyau d'évacuation
F6	Surchauffe de l'échangeur thermique
H0	Erreur du système de capteurs du compresseur
H3	Erreur de l'interrupteur de pression élevée
H6	Erreur de détection du retour du compresseur
H7	Surcharge du moteur du ventilateur / surintensité / anomalie des capteurs
H8	Erreur des capteurs du courant CA



Code d'erreur	Signification
H9	Thermistance pour l'air extérieur en court-circuit / ouverte
J1	Erreur des capteurs de pression
J3	Thermistance du tuyau d'évacuation du compresseur en court-circuit / ouverte / déplacée
J5	Thermistance du tuyau d'aspiration en court-circuit / ouverte
J6	Thermistance de l'échangeur thermique extérieur en court-circuit / ouverte
J7	Thermistance de l'échangeur thermique du sous-refroidissement en court-circuit / ouverte
J8	Thermistance du tuyau de liquide en court-circuit / ouverte
J9	Thermistance du tuyau de gaz en court-circuit / ouverte
L1	Erreur de la carte du circuit imprimé extérieure de l'onduleur
L3	Surchauffe du boîtier de contrôle extérieur
L4	Surchauffe du puits de chaleur
L5	Erreur de l'IPM / erreur de l'IGBT
L8	Surintensité du compresseur de l'onduleur
L9	Prévention de la surintensité du compresseur
LC	Erreur de communication (carte du circuit imprimé du contrôle extérieur et carte du circuit imprimé de l'onduleur)
P1	Déséquilibre de phase ouverte ou de tension
P4	Thermistance du puits de chaleur en court-circuit / ouverte
PJ	Erreur du réglage de la capacité
U0	Gaz insuffisant
U2	Tension CC hors plage
U4	Erreur de communication
U7	Erreur de communication (carte du circuit imprimé du contrôle extérieur et carte du circuit imprimé de l'IPM)
UA	Erreur d'installation
UF	Inadéquation de l'installation des tuyaux et des câbles / mauvais câblage / gaz insuffisant
UH	Antigel (autres pièces)

## ■ Remarque

.....  
Après connexion à un adaptateur LAN sans fil, les réglages de la télécommande l'emportent sur le réglage des applis WLAN.  
.....

# DÉPANNAGE

**Pour tout renseignement concernant les pièces détachées, contacter votre revendeur agréé. Si un dysfonctionnement du climatiseur est repéré, couper immédiatement l'alimentation électrique de l'unité. Consulter les défaillances et les causes ci-dessous pour des conseils de dépannage simples.**

<b>Défaillance</b>	<b>Causes / Action</b>
1. Le compresseur ne fonctionne pas pendant 3 minutes suivant la mise en marche du climatiseur.	– Protection contre un démarrage fréquent. Attendre 3 à 4 minutes pour que le compresseur redémarre.
2. Le climatiseur ne fonctionne pas.	– Panne d'alimentation ou le fusible est à changer. – La fiche secteur est débranchée. – Il est possible que votre minuterie ne soit pas réglée correctement. – Si le problème persiste après toutes ces vérifications, veuillez contacter l'installateur du climatiseur.
3. Le flux d'air est trop faible.	– Le filtre à air est sale. – Les portes ou les fenêtres sont ouvertes. – L'aspiration d'air et l'évacuation sont bouchées. – La température réglée n'est pas assez élevée.
4. L'air dégagé a une mauvaise odeur.	– Les odeurs peuvent provenir de fumées de cigarettes, parfums ou autres particules adhérents au refroidisseur.
5. Condensation sur la grille d'air avant de l'unité intérieure.	– Cela est causé par l'humidité de l'air après une période de fonctionnement prolongée. – La température réglée est trop basse, augmenter le réglage de la température et faire fonctionner l'unité avec le ventilateur tournant à grande vitesse.
6. Écoulement d'eau provenant du climatiseur.	– Mettre l'unité hors tension et appeler le distributeur.

**Si la défaillance persiste, veuillez appeler votre distributeur local / dépanneur.**

# Entretien et nettoyage

## MISE EN GARDE

- Avant tout nettoyage, s'assurer d'arrêter le fonctionnement et de mettre le disjoncteur hors tension.
- Ne touchez pas les ailettes en aluminium de l'unité intérieure. Si vous touchez ces parties, cela pourrait provoquer des blessures.
- Éviter le contact direct de tout nettoyant de bobines sur la partie plastique. Cela pourrait provoquer la déformation de la partie plastique à la suite d'une réaction chimique.

## ■ Référence rapide

### Nettoyage des pièces

#### Panneau avant

- L'essuyer avec un chiffon doux humide.
- Seul un détergent neutre peut être utilisé.

#### En cas d'encrassement



#### Filtre à air

- Aspirer la poussière ou laver le filtre.

#### Une fois toutes les 2 semaines

#### Unité intérieure, unité extérieure et télécommande

- Les essuyer avec un chiffon doux.

#### En cas d'encrassement

## Remarque

.....  
**Pour le nettoyage, ne pas utiliser les produits suivants :**

- Eau chaude dépassant 40°C/104°F
  - Liquide volatil comme le benzène, l'essence et les diluants
  - Produits de polissage
  - Matériaux durs comme une brosse à récurer
- .....

# Filtre à air

## 1. Retirer les filtres à air.

- Ouvrir le panneau avant
- Pousser légèrement vers le haut l'onglet du filtre au centre de chaque filtre à air, puis le baisser.

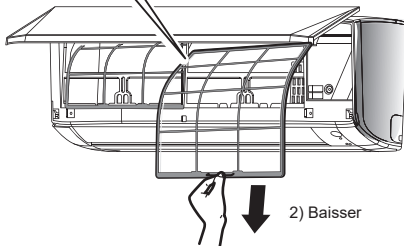
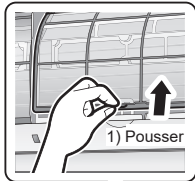

## 2. Laver les filtres à air à l'eau ou les nettoyer à l'aide d'un aspirateur.

- Il est recommandé de nettoyer les filtres à air toutes les 2 semaines.

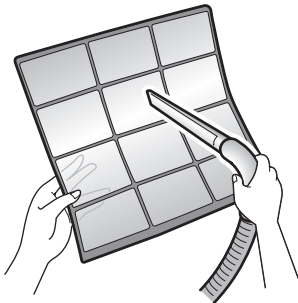

### Si la poussière ne s'enlève pas facilement

- Laver les filtres à air avec un détergent neutre dilué dans de l'eau tiède, puis les laisser sécher à l'ombre.
- S'assurer de retirer le filtre désodorisant à l'apatite et au titane. Consulter « **Filtre désodorisant à l'apatite et au titane** » à la page suivante.



## 3. Remplacer les filtres comme ils étaient et fermer lentement le panneau avant.

- Appuyer sur le panneau avant sur les deux côtés et au centre.

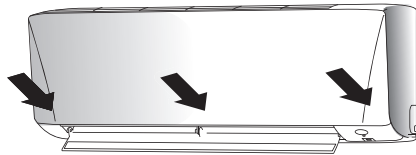

\* L'apparence de l'unité intérieure peut varier selon les modèles.

## MISE EN GARDE

- Ne pas toucher les ailettes en aluminium à main nue au moment du démontage ou du montage du filtre.

## ■ Filtre désodorisant à l'apatite et au titane

Le filtre désodorisant à l'apatite et au titane peut être renouvelé en le lavant à l'eau une fois tous les 6 mois. Nous vous recommandons de le remplacer une fois tous les 3 ans.

### 1. Enlever le filtre désodorisant à l'apatite et au titane

- Ouvrir le panneau avant et retirer le filtre à air.
- Retirer le filtre désodorisant à l'apatite et au titane à l'arrière du filtre à air.

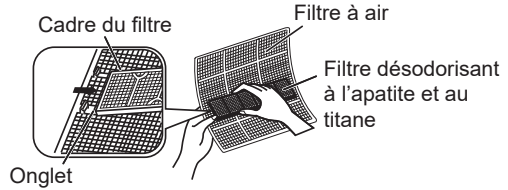
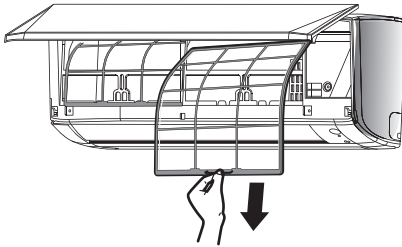

### 2. Nettoyer ou remplacer le filtre désodorisant à l'apatite et au titane.

#### [Entretien]

2-1 Aspirer les poussières, et laisser tremper dans de l'eau tiède ou asperger pendant 10 à 15 minutes si l'encrassement est prononcé.

2-2 Après ce lavage, secouer le filtre pour retirer l'excès d'eau et le laisser sécher à l'ombre.

#### [Remplacement]

Retirer le filtre à l'arrière du filtre à air

- Éliminer le vieux filtre avec les déchets non inflammables.



### 3. Replacer les filtres comme ils étaient et fermer le panneau avant.

- Appuyer sur le panneau avant sur les deux côtés et au centre.

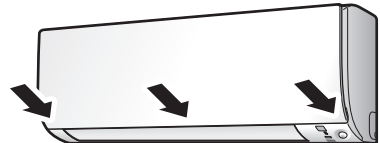

\* L'apparence de l'unité intérieure peut varier selon les modèles.

# Comment ouvrir le panneau avant

## 1. Ouvrir le panneau avant.

- Maintenir le panneau au niveau des encoches sur l'unité principale (2 encoches sur les côtés droit et gauche) et le soulever jusqu'à la butée.

## 2. Retirer le panneau avant.

- Tout en soulevant davantage le panneau avant, le faire glisser vers la droite et le tirer par l'avant. L'axe rotatif droit est détaché. Faire glisser l'axe rotatif gauche vers la gauche et le tirer par l'avant pour l'enlever.

## 3. Fixer le panneau avant.

- Aligner les axes rotatifs droit et gauche du panneau avant avec les rainures, puis les pousser à fond.
- Fermer délicatement le panneau avant. (Pousser les deux extrémités et le centre du panneau avant.)

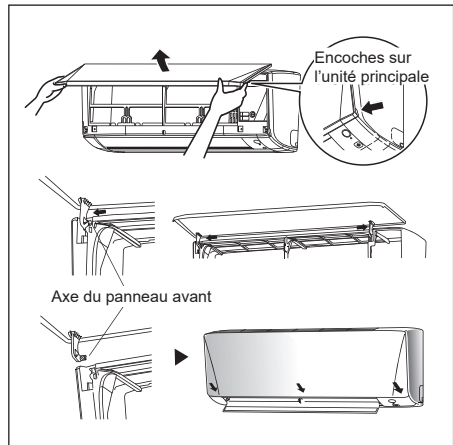

## MISE EN GARDE

- Ne pas toucher les parties métalliques de l'unité intérieure. Cela pourrait entraîner des blessures.
- Lors du retrait ou de la fixation du panneau avant, soutenir fermement le panneau d'une main pour éviter qu'il tombe.
- Pour le nettoyage, ne pas utiliser d'eau chaude dépassant 40°C / 104°F, de benzène, d'essence, de diluant ni d'autres huiles volatiles, de produit de polissage, de brosses à récurer, ni d'autres trucs manuels.
- Après le nettoyage, s'assurer que le panneau avant est solidement fixé.

## Lorsque l'unité ne sera pas utilisée pendant une longue période

Faire fonctionner l'unité pendant 2 heures avec le réglage suivant.

Mode de fonctionnement :  
frais  
Température : 30°C/86°F



Retirer la fiche secteur.  
En cas d'utilisation d'un circuit électrique indépendant pour votre unité, mettre le circuit hors tension.  
Retirer les piles de la télécommande.





- In the event that there is any conflict in the interpretation of this manual and any translation of the same in any language, the English version of this manual shall prevail.
- The manufacturer reserves the right to revise any of the specification and design contain herein at any time without prior notification.
- All images are for illustration purposes only.
- En el caso de que exista algún conflicto en la interpretación de este manual y cualquier traducción del mismo en cualquier idioma, prevalecerá la versión en inglés de este manual.
- El fabricante se reserva el derecho de revisar cualquiera de las especificaciones y el diseño contenidos en este documento en cualquier momento sin notificación previa.
- Todas las imágenes son solo para fines ilustrativos.
- Dans l'éventualité d'un conflit d'interprétation de ce manuel et de la traduction de celui-ci dans n'importe quelle langue, la version anglaise de ce manuel prévaudra.
- Le fabricant se réserve le droit de mettre à jour les spécifications et les conceptions contenues dans le manuel, à tout moment et sans avis préalable.
- Toutes les images sont fournies à titre d'illustration uniquement.

---

## **DAIKIN MALAYSIA SDN. BHD.**

Lot 60334, Persiaran Bukit Rahman Putra 3,  
Taman Perindustrian Bukit Rahman Putra,  
47000 Sungai Buloh, Selangor Darul Ehsan, Malaysia.

## **DAIKIN INDUSTRIES, LTD.**

Head office:  
Umeda Center Bldg., 2-4-12, Nakazaki-Nishi, Kita-ku,  
Osaka, 530-8323 Japan

Tokyo office:  
JR Shinagawa East Bldg., 2-18-1, Konan, Minato-ku,  
Tokyo, 108-0075 Japan  
<http://www.daikin.com/global/>

